



Das Hochleistungs-CNC-Drehzentrum, unser Produktentwickler und unser "Rotationsdesigner" sind unsere 3 Spezialisten für viele ELORA-Stars, wie zum Beispiel: unsere Hebelumschaltknarren.

Ob Feinmechanik oder Schwerindustrie – kaum eine Werkstatt kommt heutzutage ohne Steckschlüssel aus. So vielfältig wie deren potenzielle Anwendungen, ist auch das Steckschlüssel-Sortiment von ELORA. Handwerker schätzen die grundsätzliche Verarbeitungsqualität im Top-Design, die auch bei hoher Belastung beispielhafte Langlebigkeit gewährleistet. Damit dieses Präzisionswerkzeug allen industriellen Anforderungen gerecht wird, sind zahlreiche Produktionsschritte erforderlich, die wir hier übersichtlich darstellen.

Sie werden staunen, wieviel Sorgfalt unsere Werkzeug-Experten in jedes gefertigte Exemplar stecken, bis es versandfähig ist und dann weltweit in den Handel kommt. Ganz gleich, ob es sich um Einzelwerkzeuge oder die sorgfältig zusammengestellten Sets handelt.

Wie auch in den anderen ELORA-Produktgruppen, legen wir den allergrößten Wert auf gleichbleibend hohe Produktqualität. Deshalb zählen strenge Qualitätskontrollen nach jedem Produktionsschritt bei uns längst zum Standard.

Rechnen Sie also mit bärenstarken Knarren, die Sie niemals im Stich lassen – ein Resultat ausgewählter Rohstoffe und besonderer Herstellungsverfahren. Und bauen Sie auf eine Vielzahl passender, unterschiedlicher Steckschlüsseleinsätze. Unsere breite Produktpalette umfasst unter anderem TORX®, Vielzahn, Innensechskant, Schlitz oder Kreuzschlitz – entscheidend ist Ihr tatsächlicher Bedarf.

Fazit: Mit dem Kauf einer "ELORA-Knarre" erwerben Sie nicht nur ein besonders hochwertiges Werkzeug. Sie erwerben auch die Sicherheit, ein gutes Stück deutscher Wertarbeit in Händen zu halten – Wertarbeit, die ihren Preis wert ist.



Auch die inneren Werte einer ELORA-Knarre sind beeindruckend.

Das feinverzahnte Präzisionsgetriebe sorgt für perfekten Rundlauf und maximale Funktionalität.

Die einzelnen Produktionsschritte bis zur "Hochzeit" von Mechanik und Korpus erfordern großes Know-how und Begeisterung für jedes Detail.

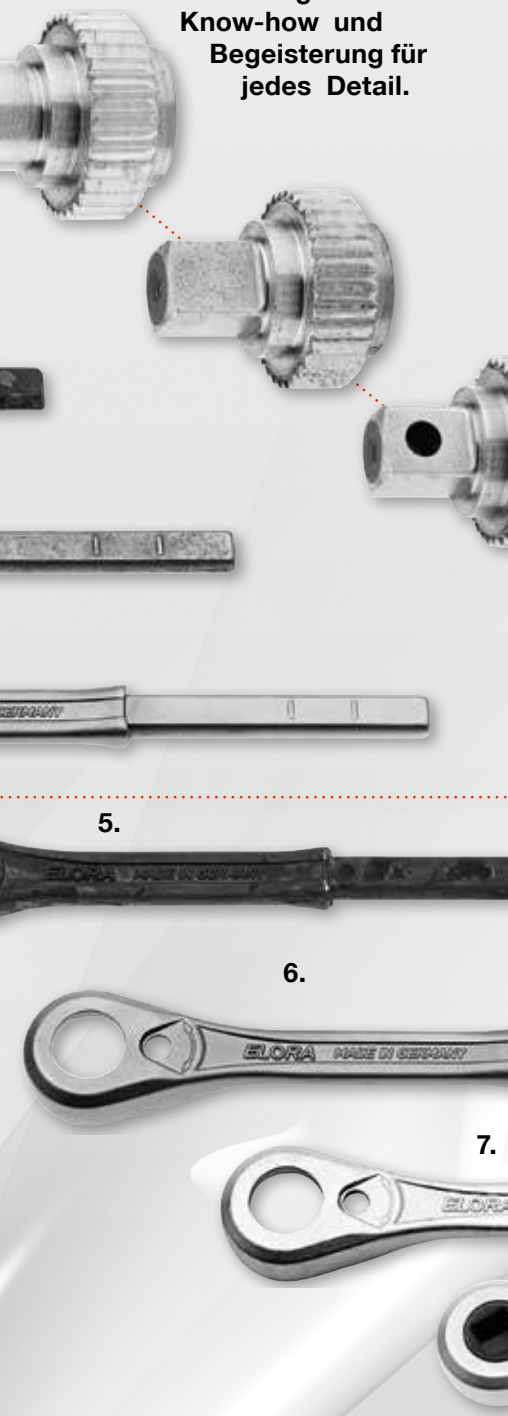

1. Spalten:

Als Ausgangsmaterial wird hochwertiges ELORA Chrom-Vanadium 31 CrV3/1.2208 verwendet.

2. Schmieden/Abgraten:

- a. Im Ofen wird das Spaltstück auf Schmiedetemperatur erhitzt und danach unter hoher Gewichtseinwirkung glühend im Gesenk geschmiedet.
- b. Im Nachgang wird der im Rahmen dieses Prozesses entstandene Grat auf Abgratpressen entfernt.

3. Schleifen, Trowalisieren:

Der anschließende Schleifprozess gewährleistet eine glatte Außenseite. Potenziell verbliebene Grate und Kanten werden mittels Gleitschleifen (Trowalisieren) entfernt.

4. CNC Bearbeitung (mechanische Bearbeitung):

Die Innenkontur des Knarrenkopfes wird auf einem Bearbeitungszentrum exakt auf Maß gebracht.

5. Vergüten:

Die thermische Spezialbehandlung ermöglicht maximale Standzeiten.

Die besondere Festigkeit wird durch temperaturgenaues Härten, die hohe Zähigkeit durch das Anlassen erreicht. Beide Arbeitsgänge sind unter dem Begriff Vergüten zusammengefasst.

6. Sandstrahlen:

Weil die "Knarre" eine matte, rutschfeste Oberfläche haben soll, wird sie gesandstrahlt.

7. Galvanisieren:

Die Oberfläche erhält ihren Korrosionsschutz und den optisch hochwertigen Mattglanz.

8. "Hochzeit"/Endmontage:

Der Korpus und die Mechanik werden zusammengeführt. Der Griff, die Innenteile und Deckel werden montiert. Das Werkzeug wird auf Funktionalität geprüft.

5.

6.

7.

8.

Damit Anwender in den kompletten Genuss einer "ELORA-Knarre" kommen, bedarf es der passenden Steckschlüsseinsätze. Es versteht sich, dass deren Herstellung ebenfalls unter höchsten Qualitätsmaßstäben erfolgt, denn auch die ELORA-Steckschlüsseinsätze werden grundsätzlich warmgeschmiedet.

Dadurch wird im Metall eine Faserstruktur ohne Unterbrechungen erreicht, die (anders als beim kaltumgeformten Werkzeug) immer parallel zur Außenform verläuft. Unerwünschte Spannungen im Werkstück werden auf ein Minimum reduziert. Zugleich werden die Haltbarkeit und Festigkeit deutlich gesteigert – Produktvorteile, die sich insbesondere bei Arbeiten unter Volllast bezahlt machen und lange Standzeiten ermöglichen.

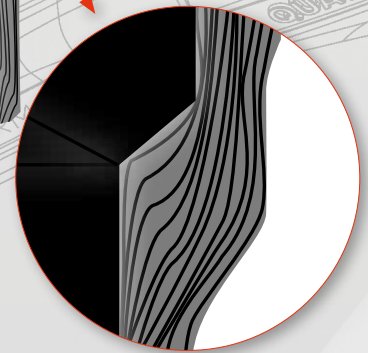
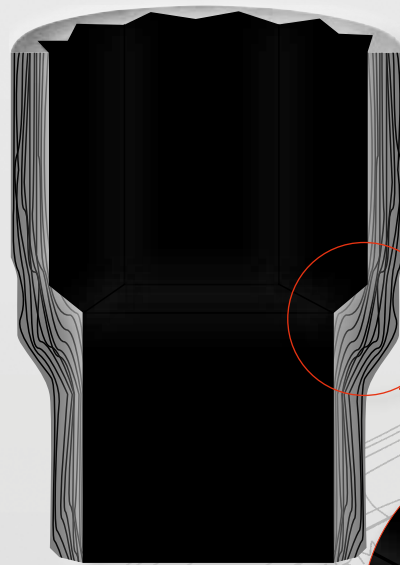

Vorteil des Warm Schmiedens:
Faserstruktur ohne Unterbrechung

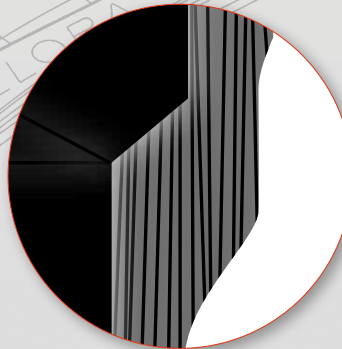

Nachteil des Kaltschmiedens:
Faserstruktur mit Unterbrechung



Übrigens, in dieser ELORA-Produktgruppe finden Sie eine große Anzahl von Steckschlüsseinsätzen für alle Bereiche der Industrie und des Handwerks. An- und Abtrieb für viele Schraubenarten. In allen gängigen Größen. Einzeln oder im Set. Im robusten und schützenden Metallkasten oder als Inhalte für die exakt passenden und übersichtlichen ELORA-OMS-Module.



Der Produktionsprozess von ELORA-Steckschlüsseinsätzen ist ebenso komplex wie aufwendig:

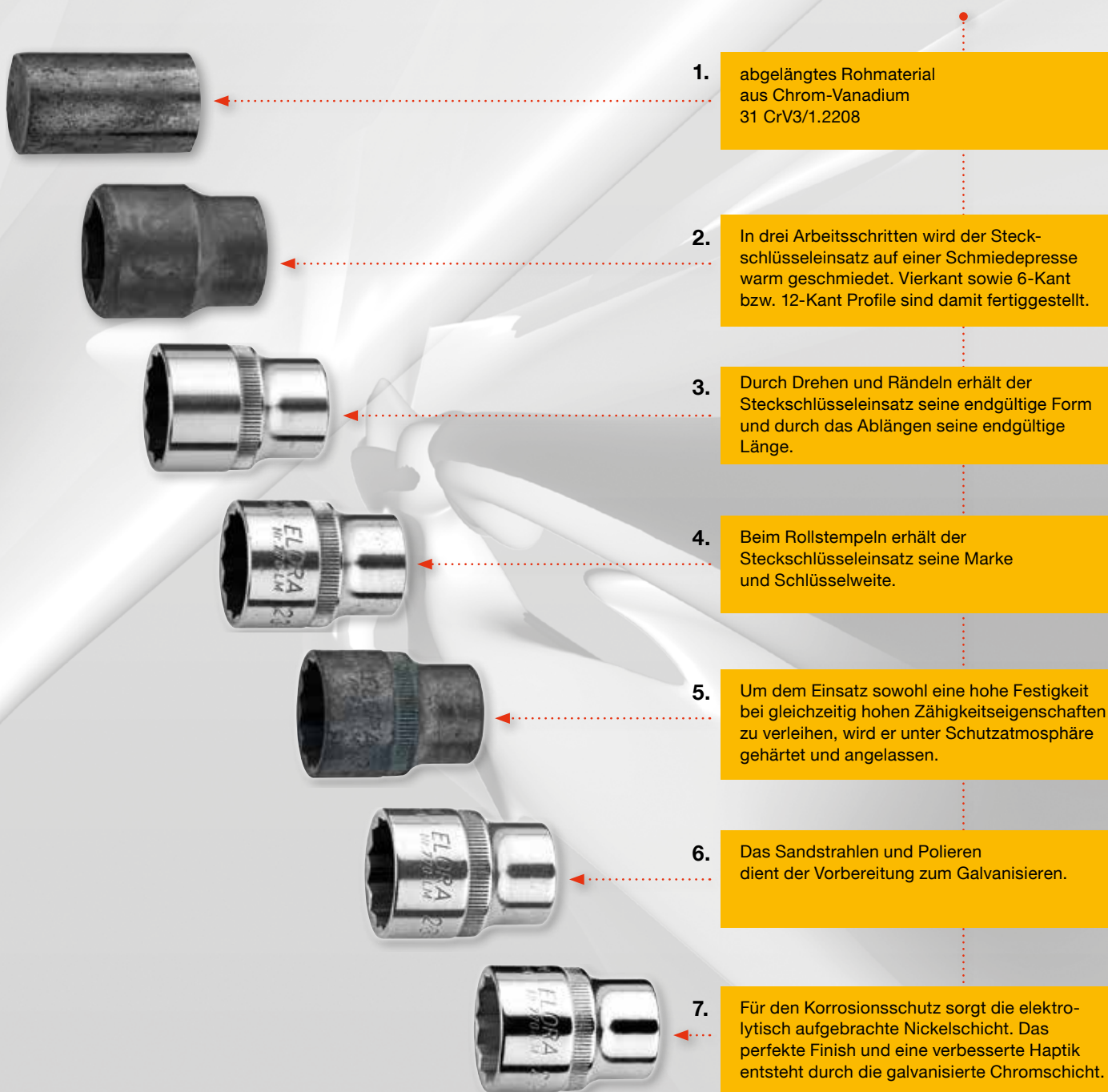

1450-1D

HEBELUMSCHALTKNARRE 1/4", FEINVERZAHNT

- mit kleinem, schmalen Kopf
- Zahnrad mit Sicherheitsverriegelung und Entriegelungsknopf
- kleinstmöglicher Schwenkwinkel 5°
- rutschfester QUATROLIT®-2K-Griff
- mit Aufhängeloch
- matt verchromt
- ELORA-Chrom-Vanadium 31CrV3 / 1.2208
- Aussenvierkant nach DIN 3120-A 6,3, ISO 1174, mit Kugelarretierung
- Ausführung nach DIN 3122, ISO 3315



6,3

1/4"

Code	Nummer	l/mm	Stück	Gewicht/g
1450000012200	1450-1D	145	1	104
1450000012003	1450-E1D	Reparatursatz	1	20

1450-1UN

UMSCHALTKNARRE 1/4", FEINVERZAHNT

- mit kleinem, runden Kopf
- geschmiedetes, feinverzahntes Rad mit griffiger Metallschaltzscheibe
- kleinstmöglicher Schwenkwinkel 5°
- rutschfester QUATROLIT®-2K-Griff
- mit Aufhängeloch
- matt verchromt
- ELORA-Chrom-Vanadium 31CrV3 / 1.2208
- Aussenvierkant nach DIN 3120-A 6,3, ISO 1174, mit Kugelarretierung
- Ausführung nach DIN 3122, ISO 3315



6,3

1/4"

Code	Nummer	l/mm	Stück	Gewicht/g
1450000013900	1450-1UN	145	1	121
1450000012012	1450-E1UN	Reparatursatz	1	35

1450-2ZI

DURCHSTECKKNARRE 1/4"

- sehr robuste Knarre mit rundem Kopf
- geschmiedetes Rad mit Durchsteckvierkant
- kleinstmöglicher Schwenkwinkel 18°
- Kunststoffgriff
- matt verchromt
- ELORA-Chrom-Vanadium 31CrV3 / 1.2208
- Aussenvierkant nach DIN 3120-A 6,3, ISO 1174, mit Kugelarretierung
- Ausführung nach DIN 3122, ISO 3315



6,3

1/4"

Code	Nummer	l/mm	Stück	Gewicht/g
1450000022000	1450-2ZI	140	1	89
1450000022001	1450-E2ZI	Reparatursatz	1	20
1450000022002	1450-2V	21	1	8

Die passenden 1/4" Adapter finden Sie auf Seite 133

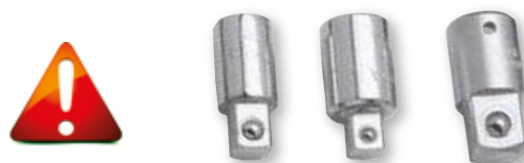

1455-M..., 1455A-...

STECKSCHLÜSSEL-EINSATZ 1/4", 6-KANT

- matt verchromt
- gerändelt
- ELORA-Chrom-Vanadium 31CrV3 / 1.2208
- Innenvierkant nach DIN 3120-C 6,3, ISO 1174, mit Kugelfangrille
- Ausführung nach DIN 3124, ISO 2725-1

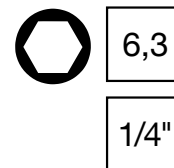

Code	Nummer	l/mm	Stück	Gewicht/g
1455000352000	1455-M 3,5	25	12	9
1455000042000	1455-M 4	25	12	9
1455000452000	1455-M 4,5	25	12	10
1455000052000	1455-M 5	25	12	10
1455000552000	1455-M 5,5	25	12	10
1455000062000	1455-M 6	25	12	10
1455000072000	1455-M 7	25	12	11
1455000082000	1455-M 8	25	12	12
1455000092000	1455-M 9	25	12	14
1455000102000	1455-M 10	25	12	18
1455000112000	1455-M 11	25	12	23
1455000122000	1455-M 12	25	12	24
1455000132000	1455-M 13	25	12	24
1455000142000	1455-M 14	25	12	28

Code	Nummer	l/mm	Stück	Gewicht/g
1455100082000	1455A-5/32	25	12	9
1455100092000	1455A-3/16	25	12	10
1455100112000	1455A-7/32	25	12	10
1455100132000	1455A-1/4	25	12	10
1455100152000	1455A-9/32	25	12	11
1455100172000	1455A-5/16	25	12	12
1455100182000	1455A-11/32	25	12	14
1455100192000	1455A-3/8	25	12	18
1455100212000	1455A-7/16	25	12	23
1455100232000	1455A-1/2	25	12	24
1455100242000	1455A-9/16	25	12	28

03

1455-T...

STECKSCHLÜSSEL-EINSATZ 1/4", 6-KANT, EXTRA TIEF

- matt verchromt
- gerändelt
- ELORA-Chrom-Vanadium 31CrV3 / 1.2208
- Innenvierkant nach DIN 3120-C 6,3, ISO 1174, mit Kugelfangrille
- Ausführung nach DIN 3124, ISO 2725-1

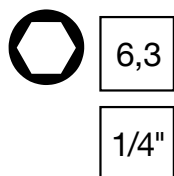

Code	Nummer	l/mm	Stück	Gewicht/g
1455050402000	1455-T 4	50	6	14
1455050452000	1455-T 4,5	50	6	14
1455050502000	1455-T 5	50	6	15
1455050552000	1455-T 5,5	50	6	16
1455050602000	1455-T 6	50	6	17
1455050702000	1455-T 7	50	6	22
1455050802000	1455-T 8	50	6	25
1455050902000	1455-T 9	50	6	29
1455051002000	1455-T 10	50	6	33
1455051102000	1455-T 11	50	6	46
1455051202000	1455-T 12	50	6	51
1455051302000	1455-T 13	50	6	55
1455051402000	1455-T 14	50	6	72

1455-TXE...

STECKSCHLÜSSEL-EINSATZ 1/4"

- für Außen-TORX®-Schrauben
- matt verchromt
- gerändelt
- ELORA-Chrom-Vanadium 31CrV3 / 1.2208
- Innenvierkant nach DIN 3120-C 6,3, ISO 1174, mit Kugelfangrille
- TORX® = reg. Markenzeichen der Fa. Acument Intellectual Properties, LLC. USA

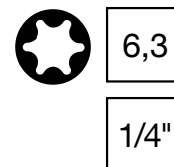

Code	Nummer	l/mm	l/mm	Stück	Gewicht/g
1455060042000	1455-TXE 4	3,86	25	12	12
1455060052000	1455-TXE 5	4,75	25	12	12
1455060062000	1455-TXE 6	5,74	25	12	14
1455060072000	1455-TXE 7	6,22	25	12	14
1455060082000	1455-TXE 8	7,52	25	12	15
1455060102000	1455-TXE 10	9,42	25	12	18
1455060112000	1455-TXE 11	9,98	25	12	18

1455-IS...

SCHRAUBENDREHER-EINSATZ 1/4"

- für Schlitzschrauben
- matt verchromt
- gerändelt
- ELORA-Chrom-Vanadium 31CrV3 / 1.2208
- Innenvierkant nach DIN 3120-C 6,3, ISO 1174, mit Kugelfangrille
- mit manganphosphatierter Klinge
- Klingenmaße nach DIN ISO 2380-1 Form B



6,3

1/4"



1455-PH...

SCHRAUBENDREHER-EINSATZ 1/4"

- für Kreuzschlitzschrauben
- matt verchromt
- gerändelt
- ELORA-Chrom-Vanadium 31CrV3 / 1.2208
- Innenvierkant nach DIN 3120-C 6,3, ISO 1174, mit Kugelfangrille
- mit manganphosphatierter Klinge
- Klingenmaße nach DIN ISO 8764-1 PH



6,3

1/4"



Code	Nummer	Klingenmaß mm	l/mm	Stück	Gewicht/g
1455020402000	1455-IS 4	0,8 x 4,0	25	12	10
1455020552000	1455-IS 5,5	1,0 x 5,5	25	12	11
1455020652000	1455-IS 6,5	1,2 x 6,5	25	12	11
1455020802000	1455-IS 8	1,6 x 8,0	25	12	11

Code	Nummer	l/mm	Stück	Gewicht/g
1455021012000	1455-PH 1	28	12	11
1455021022000	1455-PH 2	28	12	11
1455021032000	1455-PH 3	28	12	12
1455021042000	1455-PH 4	28	12	13

1455-PZ...

SCHRAUBENDREHER-EINSATZ 1/4"

- für Kreuzschlitzschrauben
- matt verchromt
- gerändelt
- ELORA-Chrom-Vanadium 31CrV3 / 1.2208
- Innenvierkant nach DIN 3120-C 6,3, ISO 1174, mit Kugelfangrille
- mit manganphosphatierter Klinge
- Klingenmaße nach DIN ISO 8764-1 PZ



6,3

1/4"



Code	Nummer	l/mm	Stück	Gewicht/g
1455022012000	1455-PZ 1	28	12	10
1455022022000	1455-PZ 2	28	12	11
1455022032000	1455-PZ 3	28	12	12

1455-IN..., 1455-INA...

SCHRAUBENDREHER-EINSATZ 1/4"

- für Innensechskantschrauben
- matt verchromt
- gerändelt
- ELORA-Chrom-Vanadium 31CrV3 / 1.2208
- mit manganphosphatiertem Außensechskant
- Innenvierkant nach DIN 3120-C 6,3, ISO 1174, mit Kugelfangrille
- Ausführung nach DIN 7422



6,3

1/4"



mm

AF"

Code	Nummer	l/mm	Stück	Gewicht/g	Code	Nummer	l/mm	Stück	Gewicht/g
1455010022005	1455-IN 2,5	25	12	10	1455110062000	1455-IN 1/8	25	12	10
1455010032000	1455-IN 3	25	12	10	1455110082000	1455-IN 5/32	25	12	10
1455010042000	1455-IN 4	25	12	10	1455110092000	1455-IN 3/16	25	12	11
1455010052000	1455-IN 5	25	12	11	1455110112000	1455-IN 7/32	25	12	11
1455010062000	1455-IN 6	25	12	11	1455110132000	1455-IN 1/4	25	12	11
1455010072000	1455-IN 7	25	12	12	1455110172000	1455-IN 5/16	25	12	14
1455010082000	1455-IN 8	25	12	14					

3243-TX...

SCHRAUBENDREHER-EINSATZ 1/4"

- für Innen-TORX®-Schrauben
- matt verchromt
- gerändelt
- mit manganphosphatierter Klinge
- ELORA-Chrom-Vanadium 31CrV3 / 1.2208
- Innenvierkant nach DIN 3120-C 6,3, ISO 1174, mit Kugelfangrille
- TORX® = reg. Markenzeichen der Fa. Acument Intellectual Properties, LLC. USA



6,3

1/4"



3243-TTX...

SCHRAUBENDREHER-EINSATZ 1/4"

- für Innen-TORX®-Sicherheits-Schrauben
- matt verchromt
- gerändelt
- mit manganphosphatierter Klinge mit Bohrung
- ELORA-Chrom-Vanadium 31CrV3 / 1.2208
- Innenvierkant nach DIN 3120-C 6,3, ISO 1174, mit Kugelfangrille
- TORX® = reg. Markenzeichen der Fa. Acument Intellectual Properties, LLC. USA



6,3

1/4"



Code	Nummer	★ mm	l/mm	Stück ☞	Gewicht/g ⚖
3243000082000	3243-TX 8	2,31	28	6	7
3243000092000	3243-TX 9	2,50	28	6	7
3243000102000	3243-TX 10	2,74	28	6	8
3243000152000	3243-TX 15	3,27	28	6	8
3243000202000	3243-TX 20	3,86	28	6	8
3243000252000	3243-TX 25	4,43	28	6	8
3243000272000	3243-TX 27	4,99	28	6	9
3243000302000	3243-TX 30	5,52	28	6	9
3243000402000	3243-TX 40	6,65	28	6	10

Code	Nummer	★ mm	l/mm	Stück ☞	Gewicht/g ⚖
3243010082000	3243-TTX 8	2,31	28	6	7
3243010092000	3243-TTX 9	2,50	28	6	7
3243010102000	3243-TTX 10	2,74	28	6	8
3243010152000	3243-TTX 15	3,27	28	6	8
3243010202000	3243-TTX 20	3,86	28	6	8
3243010252000	3243-TTX 25	4,43	28	6	8
3243010272000	3243-TTX 27	4,99	28	6	9
3243010302000	3243-TTX 30	5,52	28	6	9
3243010402000	3243-TTX 40	6,65	28	6	10

1455-KL, 1455-MKL

KLEMMLEISTE 1/4"

1455-KL:

- 15 verschiebbare Haltefedern
- zwei Bohrungen ermöglichen die feste Montage
- verchromt, poliert

1455-MKL:

- 11 verschiebbare Haltefedern
- starker Magnet ermöglicht die feste Montage
- schwarz beschichtet



6,3

1/4"

Code	Nummer	l/mm	Stück ☞	Gewicht/g ⚖
0000914146000	1455-KL	414	1	67
0000914146001	1455-MKL	200	1	122

1455-SB

KUNSTSTOFFAUFHÄNGER 1/4"

- passend für Steckschlüsseinsätze Nenngröße 6,3 (1/4"), Antriebswerkzeug mit Innenvierkant



6,3

1/4"

Code	Nummer	Stück ☞	Gewicht/g ⚖
0000700147000	1455-SB	1	10

1450-3

STECKGRIFF 1/4"

- rutschfester QUATROLIT®-2K-Griff
- mit Aufhängeloch
- matt verchromt
- ELORA-Chrom-Vanadium 31CrV3 / 1.2208
- Aussenvierkant nach DIN 3120-A 6,3, ISO 1174, mit Kugelarretierung
- Ausführung nach DIN 3122, ISO 3315



6,3

1/4"

Code	Nummer	l/mm	Stück	Gewicht/g
1450000032000	1450-3	150	6	92

1450-4

QUERGRIFF MIT GLEITSTÜCK 1/4"

- matt verchromt
- ELORA-Chrom-Vanadium 31CrV3 / 1.2208
- Vierkant nach DIN 3120- A 6,3, ISO 1174, mit Kugelarretierung
- Ausführung nach DIN 3122, ISO 3315



6,3

1/4"

Code	Nummer	l/mm	Stück	Gewicht/g
1450000042000	1450-4	115	6	48

1450-7

GELLENKGRIFF 1/4"

- matt verchromt
- ELORA-Chrom-Vanadium 31CrV3 / 1.2208
- Aussenvierkant nach DIN 3120- A 6,3, ISO 1174, mit Kugelarretierung
- Ausführung nach DIN 3122, ISO 3315



6,3

1/4"

Code	Nummer	l/mm	Stück	Gewicht/g
1450000072000	1450-7	150	6	96

1450-...

VERLÄNGERUNG 1/4"

- matt verchromt
- ELORA-Chrom-Vanadium 31CrV3 / 1.2208
- Vierkantantrieb nach DIN 3120, ISO 1174, mit Kugelarretierung bzw. Kugelfangrille
- Ausführung nach DIN 3123, ISO 3316



6,3

1/4"

Code	Nummer	l/mm	Stück	Gewicht/g
1450000112000	1450-11	50	6	24
1450000052000	1450-5	100	6	42
1450000122000	1450-12	150	6	64

1450-6

BIEGSAME VERLÄNGERUNG 1/4"

- matt verchromt
- ELORA-Chrom-Vanadium 31CrV3 / 1.2208
- Vierkantantrieb nach DIN 3120, ISO 1174, mit Kugelarretierung bzw. Kugelfangrille



6,3

1/4"

Code	Nummer	l/mm	Stück	Gewicht/g
1450000062000	1450-6	125	6	50

1450-8

KARDANGELENK 1/4"

- matt verchromt
- ELORA-Chrom-Vanadium 31CrV3 / 1.2208
- Vierkantantrieb nach DIN 3120, ISO 1174, mit Kugelarrretierung bzw. Kugelfangrille
- Ausführung nach DIN 3123, ISO 3316



6,3

1/4"

Code	Nummer	l/mm	Stück	Gewicht/g
1450000082000	1450-8	45	6	25

03

1450-.../870-10

VERBINDUNGSSTÜCK 1/4"

- matt verchromt
- ELORA-Chrom-Vanadium 31CrV3 / 1.2208
- Vierkantantrieb nach DIN 3120, ISO 1174, mit Kugelarrretierung bzw. Kugelfangrille
- Ausführung nach DIN 3123, ISO 3316

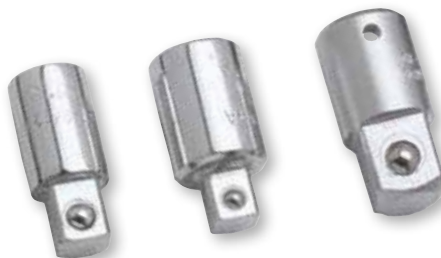

6,3

1/4"

Code	Nummer	■	○	l/mm	Stück	Gewicht/g
1450000132000	1450-13	9/32"	1/4"	26	6	11
1450000142000	1450-14	1/4"	9/32"	26	6	15
1450000152000	1450-15	3/8"	1/4"	26	6	16
0870011002000	870-10	1/4"	3/8"	39	6	34

1450-16

BITHALTER 1/4"

- matt verchromt
- ELORA-Chrom-Vanadium 31CrV3 / 1.2208
- Innensechskant nach DIN 3126-D 6,3, mit Bit-Haltesfeder
- Innenvierkant nach DIN 3120-C 6,3, ISO 1174, mit Kugelfangrille



6,3

1/4"

Code	Nummer	l/mm	○	○	Stück	Gewicht/g
1450000162000	1450-16	25	1/4"	1/4"	6	12

1430-...

STECKSCHLÜSSEL-SATZ 1/4"

- MU=16-teilig, AU=14-teilig
- in einem schwarzen Metallkasten mit OMS-Schaumstoffeinlage
- Vierkantantrieb nach DIN 3120, ISO 1174
- Betätigungswerkzeuge nach DIN 3122, ISO 3315



6,3

1/4"



Code	Nummer	Knarre	Einsätze	Zubehör	Stück	Gewicht/g
1430504132000	1430-MU	Hebelumschaltknarre 1450-1D	Sechskant-Steckschlüssel-Einsätze 1455-M 4, 4,5, 5, 5,5, 6, 7, 8, 9, 10, 11, 13 mm	Steckgriff 1450-3 Quergriff 1450-4 Verlängerung 100 mm 1450-5 Kardangelen 1450-8	1	924
1430609232000	1430-AU	Hebelumschaltknarre 1450-1D	Sechskant-Steckschlüssel-Einsätze 1455A-3/16, 7/32, 1/4, 9/32, 5/16, 11/32, 3/8, 7/16, 1/2 AF	Steckgriff 1450-3 Quergriff 1450-4 Verlängerung 100 mm 1450-5 Kardangelen 1450-8	1	790

1430-TXU/TTXU

STECKSCHLÜSSEL-SATZ 1/4"

- 14-teilig
passend für Innen-TORX®-Schrauben
bzw. Innen-TORX®-Sicherheits-Schrauben
- in einem schwarzen Metallkasten mit Kunststoffeinlage
- Vierkantantrieb nach DIN 3120, ISO 1174
- Betätigungswerkzeuge nach DIN 3122, ISO 3315
- TORX® = reg. Markenzeichen der
Fa. Acument Intellectual Properties, LLC. USA



6,3



1/4"

Code	Nummer	Knarre	Einsätze	Zubehör	Stück	Gewicht/g
1430505102000	1430-TXU	Hebelumschaltknarre 1450-1D	Schraubendreher-Einsätze 3243-TX 8, 9, 10, 15, 20, 25, 27, 30, 40	Steckgriff 1450-3 Quergriff 1450-4 Verlängerung 100 mm 1450-5 Kardangelen 1450-8	1	782
1430505202000	1430-TTXU	Hebelumschaltknarre 1450-1D	Schraubendreher-Einsätze 3243-TTX 8, 9, 10, 15, 20, 25, 27, 30, 40	Steckgriff 1450-3 Quergriff 1450-4 Verlängerung 100 mm 1450-5 Kardangelen 1450-8	1	775

1430-TXEU/TTXEU

STECKSCHLÜSSEL-SATZ 1/4"

- 21-teilig
- passend für Innen-und Außen-TORX®-Schrauben
bzw. Innen-TORX®-Sicherheits-Schrauben
- in einem schwarzen Metallkasten mit OMS-Schaumstoffeinlage
- Vierkantantrieb nach DIN 3120, ISO 1174
- Betätigungswerkzeuge nach DIN 3122, ISO 3315
- TORX® = reg. Markenzeichen der
Fa. Acument Intellectual Properties, LLC. USA



6,3



1/4"



Code	Nummer	Knarre	Einsätze	Zubehör	Stück	Gewicht/g
1430505302000	1430-TXEU	Hebelumschaltknarre 1450-1D	Steckschlüssel-Einsätze 1455-TXE 4, 5, 6, 7, 8, 10, 11 Schraubendreher-Einsätze 3243-TX 8, 9, 10, 15, 20, 25, 27, 30, 40	Steckgriff 1450-3 Quergriff 1450-4 Verlängerung 100 mm 1450-5 Kardangelen 1450-8	1	780
1430505402000	1430-TTXEU	Hebelumschaltknarre 1450-1D	Steckschlüssel-Einsätze 1455-TXE 4, 5, 6, 7, 8, 10, 11 Schraubendreher-Einsätze 3243-TTX 8, 9, 10, 15, 20, 25, 27, 30, 40	Steckgriff 1450-3 Quergriff 1450-4 Verlängerung 100 mm 1450-5 Kardangelen 1450-8	1	843

1400-I...

STECKSCHLÜSSEL-SATZ 1/4"

- MU=21-teilig, AU=20-teilig
- in einem schwarzen Metallkasten mit OMS-Schaumstoffeinlage
- Vierkantantrieb nach DIN 3120, ISO 1174
- Betätigungswerkzeuge nach DIN 3122, ISO 3315

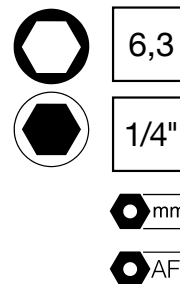

Code	Nummer	Knarre	Einsätze	Zubehör	Stück	Gewicht/g
1400514132000	1400-IMU	Hebelumschaltknarre 1450-1D	Steckschlüssel-Einsätze 1455-M 4, 4,5, 5, 5,5, 6,7, 8, 9, 10, 11, 13 mm Schraubendreher-Einsätze 1455-IN 3, 4, 5, 6, 8 mm	Steckgriff 1450-3 Quergriff 1450-4 Verlängerung 100 mm 1450-5 Kardangelen 1450-8	1	880
1400619232000	1400-IAU	Hebelumschaltknarre 1450-1D	Steckschlüssel-Einsätze 1455A- 3/16, 7/32, 1/4, 9/32, 5/16, 11/32, 3/8, 7/16, 1/2 AF Schraubendreher-Einsätze 1455-IN 1/8, 5/32, 3/16, 7/32, 1/4, 5/16 AF	Steckgriff 1450-3 Quergriff 1450-4 Verlängerung 100 mm 1450-5 Kardangelen 1450-8	1	872

714-6MU

STECKSCHLÜSSEL-SATZ 1/4" UND 1/2"

- 25-teilig
- in einem schwarzen Metallkasten mit Kunststoffeinlage
- Vierkantantrieb nach DIN 3120, ISO 1174
- Betätigungswerkzeuge nach DIN 3122, ISO 3315

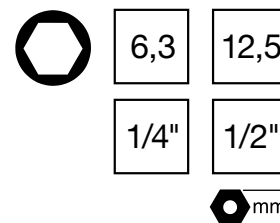

Code	Nummer	Knarre	Einsätze	Zubehör	Stück	Gewicht/g
0714562502000	714-6MU	1/4": Hebelumschaltknarre 1450-1D 1/2": Hebelumschaltknarre 770-L1D	Sechskant-Steckschlüssel-Einsätze 1/4": 1455-M 5,5, 6, 7, 8, 9, 10, 11, 12, 13 mm 1/2": 771-LM 10, 13, 15, 17, 19, 22, 24, 27 mm	1/4": Steckgriff 1450-3 Verlängerung 100 mm 1450-5 Kardangelen 1450-8 1/2": Verlängerung 125 mm 770-L5 Verlängerung 250 mm 770-L6 Kardangelen 770-L7	1	3600

714-6MU OMS

STECKSCHLÜSSEL-SATZ 1/4" UND 1/2", KOMBINIERT

- 46-teilig
- in einem schwarzen Metallkasten mit OMS-Schaumstoffeinlage
- Vierkantantrieb nach DIN 3120, ISO 1174
- Betätigungswerkzeuge nach DIN 3122, ISO 3315

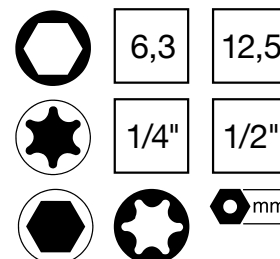

Code	Nummer	Knarre	Einsätze	Zubehör	Stück	Gewicht/g
0714562502046	714-6MU OMS	1/4": Hebelumschaltknarre 1450-1D 1/2": Hebelumschaltknarre 770-L1D	Steckschlüssel-Einsätze 1/4" 1455-M 5,5, 6, 7, 8, 9, 10, 11, 12, 13 mm 1455-TXE 4, 5, 6, 7, 8, 10, 11 Sechskant-Steckschlüssel-Einsätze 1/2" 771-LM 10, 13, 15, 17, 19, 22, 24, 27 mm Schraubendreher-Einsätze 1/4" 3243-TX 8, 9, 10, 15, 20, 25, 27, 30, 40 1455-IN 3, 4, 5, 6, 8 mm	1/4": Steckgriff 1450-3 Verlängerung 100 mm 1450-5 Kardangelen 1450-8 1/2": Verlängerung 125 mm 770-L5 Verlängerung 250 mm 770-L6 Kardangelen 770-L7	1	3600

1440-...

STECKSCHLÜSSEL-SATZ 1/4"

- MU=30-teilig, AU=31-teilig
- in einem schwarzen Metallkasten mit OMS-Schaumstoffeinlage
- Vierkantantrieb nach DIN 3120, ISO 1174
- Betätigungswerkzeuge nach DIN 3122, ISO 3315

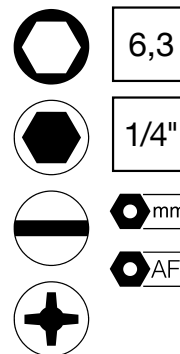

Code	Nummer	Knarre	Einsätze	Zubehör	Stück	Gewicht/g
1440504142000	1440-MU	Hebelumschaltknarre 1450-1D	Steckschlüssel-Einsätze 1455-M 4, 4,5, 5, 5,5, 6, 7, 8, 9, 10, 11, 12, 13, 14 mm Schraubendreher-Einsätze 1455-IN 3, 4, 5, 6, 8 mm 1455-IS 4, 5,5, 6,5 mm 1455-PH 1, 2, 3	Steckgriff 1450-3 Quergriff 1450-4 Verlängerung 50 mm 1450-11 Verlängerung 100 mm 1450-5 Verlängerung 150 mm 1450-12 Kardangelenke 1450-8	1	1160
1440608242000	1440-AU	Hebelumschaltknarre 1450-1D	Steckschlüssel-Einsätze 1455A- 5/32, 3/16, 7/32, 1/4, 9/32, 5/16, 11/32, 3/8, 7/16, 1/2, 9/16 AF Schraubendreher-Einsätze 1455-IN 1/8, 5/32, 3/16, 7/32, 1/4, 5/16 AF 1455-IS 4, 5,5, 6,5 mm 1455-PH 1, 2, 3	Steckgriff 1450-3 Quergriff 1450-4 Verlängerung 50 mm 1450-11 Verlängerung 100 mm 1450-5 Verlängerung 150 mm 1450-12 Kardangelenke 1450-8	1	1145

1400-TXE

STECKSCHLÜSSEL-SATZ 1/4"

- 16-teilig
- passend für Innen- und Außen-TORX®-Schrauben
- in einem schwarzen Metallkasten mit OMS-Schaumstoffeinlage
- Innenvierkant nach DIN 3120-C, 6,3, ISO 1174, mit Kugelfangrinne
- TORX® = reg. Markenzeichen der Fa. Acument Intellectual Properties, LLC. USA

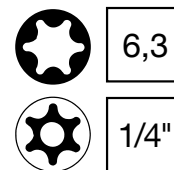

Code	Nummer	Inhalt	Stück	Gewicht/g
1400510529000	1400-TXE	Steckschlüssel-Einsätze 1/4" für Außen-TORX®-Schrauben 1455-TXE 4, 5, 6, 7, 8, 10, 11 mm Steckschlüssel-Einsätze 1/4" für Innen-TORX®-Sicherheits-Schrauben 3243-TTX 8, 9, 10, 15, 20, 25, 27, 30, 40 mm	1	1500

Kombinierte Steckschlüsselsätze 1/4" und 1/2" finden Sie auf Seite 135



870-1D

HEBELUMSCHALTKNARRE 3/8", FEINVERZAHNT

- robuste Knarre mit kleinem, schmalen Kopf
- geschmiedetes Zahnrad mit Sicherheitsverriegelung und Entriegelnknopf
- kleinstmöglicher Schwenkwinkel 5°
- rutschfester QUATROLIT®-2K-Griff
- mit Aufhängeloch
- matt verchromt
- ELORA-Chrom-Vanadium 31CrV3 / 1.2208
- Aussenvierkant nach DIN 3120-A 10, ISO 1174, mit Kugelarretierung
- Ausführung nach DIN 3122, ISO 3315



10

3/8"

Code	Nummer	l/mm	Stück	Gewicht/g
0870001012000	870-1D	200	1	240
0870010132000	870-E1D	Reparatursatz	1	60

03

870-1UN

UMSCHALTKNARRE 3/8", FEINVERZAHNT

- mit kleinem, runden Kopf
- geschmiedetes, feinverzahntes Rad mit griffiger Metallschaltzscheibe
- kleinstmöglicher Schwenkwinkel 5°
- rutschfester QUATROLIT®-2K-Griff
- mit Aufhängeloch
- matt verchromt
- ELORA-Chrom-Vanadium 31CrV3 / 1.2208
- Aussenvierkant nach DIN 3120-A 10, ISO 1174, mit Kugelarretierung
- Ausführung nach DIN 3122, ISO 3315



10

3/8"

Code	Nummer	l/mm	Stück	Gewicht/g
0870001012900	870-1UN	195	1	221
0870010182000	870-E1UN	Reparatursatz	1	50

870-1ZI

DURCHSTECKKNARRE 3/8"

- sehr robuste Knarre mit rundem Kopf
- geschmiedetes Rad mit Durchsteckvierkant
- kleinstmöglicher Schwenkwinkel 15°
- Kunststoffgriff
- matt verchromt
- ELORA-Chrom-Vanadium 31CrV3 / 1.2208
- Aussenvierkant nach DIN 3120-A 10, ISO 1174, mit Kugelarretierung
- Ausführung nach DIN 3122, ISO 3315



10

3/8"

Code	Nummer	l/mm	Stück	Gewicht/g
0870010112000	870-1ZI	200	1	239
0870010122000	870-1V	25	12	35
0870010152000	870-E1ZI	Reparatursatz	1	70

870-M..., 870-A..., 870-W...

STECKSCHLÜSSEL-EINSATZ 3/8" 12-KANT

- warm geschmiedet
- verchromt, poliert
- gerändelt
- ELORA-Chrom-Vanadium 31CrV3 / 1.2208
- Innenvierkant nach DIN 3120-C 10, ISO 1174, mit Kugelfangrille
- Ausführung nach DIN 3124, ISO 2725-1



10

3/8"

mm

AF"

Code	Nummer	l/mm	Stück	Gewicht/g
0870000062000	870-M 6	25	6	24
0870000072000	870-M 7	25	6	24
0870000082000	870-M 8	25	6	24
0870000092000	870-M 9	25	6	26
0870000102000	870-M 10	25	6	26
0870000112000	870-M 11	25	6	26
0870000122000	870-M 12	25	6	26
0870000132000	870-M 13	25	6	28
0870000142000	870-M 14	25	6	28
0870000152000	870-M 15	25	6	30
0870000162000	870-M 16	25	6	30
0870000172000	870-M 17	26	6	38
0870000182000	870-M 18	27	6	38
0870000192000	870-M 19	28	6	38
0870000202000	870-M 20	28	6	46
0870000212000	870-M 21	28,5	6	52
0870000222000	870-M 22	28,5	6	60
0870000242000	870-M 24	28,5	6	68

Code	Nummer	l/mm	Stück	Gewicht/g
0870100192000	870-A 3/8	25	6	26
0870100212000	870-A 7/16	25	6	26
0870100232000	870-A 1/2	25	6	26
0870100242000	870-A 9/16	25	6	26
0870100252000	870-A 19/32	25	6	30
0870100262000	870-A 5/8	25	6	32
0870100272000	870-A 11/16	26	6	40
0870100282000	870-A 3/4	28	6	46
0870100292000	870-A 25/32	28	6	46
0870100302000	870-A 13/16	29	6	48
0870100312000	870-A 7/8	29	6	52

WW

Code	Nummer	l/mm	Stück	Gewicht/g
0870200092000	870-W 3/16	25	6	26
0870200132000	870-W 1/4	25	6	26
0870200172000	870-W 5/16	25	6	30
0870200192000	870-W 3/8	27	6	34
0870200232000	870-W 1/2	28,5	6	60

871-M..., 871-A..., 871-W..., 871-BA...

STECKSCHLÜSSEL-EINSATZ 3/8" 6-KANT

- warm geschmiedet
- verchromt, poliert
- gerändelt
- ELORA-Chrom-Vanadium 31CrV3 / 1.2208
- Innenvierkant nach DIN 3120-C 10, ISO 1174, mit Kugelfangrille
- Ausführung nach DIN 3124, ISO 2725-1



10

3/8"

mm

AF"

Code	Nummer	l/mm	Stück	Gewicht/g
0871000062000	871-M 6	25	6	24
0871000072000	871-M 7	25	6	24
0871000082000	871-M 8	25	6	24
0871000092000	871-M 9	25	6	26
0871000102000	871-M 10	25	6	26
0871000112000	871-M 11	25	6	26
0871000122000	871-M 12	25	6	26
0871000132000	871-M 13	25	6	28
0871000142000	871-M 14	25	6	28
0871000152000	871-M 15	25	6	30
0871000162000	871-M 16	25	6	30
0871000172000	871-M 17	26	6	38
0871000182000	871-M 18	27	6	38
0871000192000	871-M 19	28	6	38
0871000202000	871-M 20	28	6	46
0871000212000	871-M 21	28,5	6	52
0871000222000	871-M 22	28,5	6	60
0871000242000	871-M 24	28,5	6	68

Code	Nummer	l/mm	Stück	Gewicht/g
0871100132000	871-A1/4	25	6	24
0871100172000	871-A5/16	25	6	24

870-T...

STECKSCHLÜSSEL-EINSATZ 3/8", EXTRA TIEF, 12-KANT

- besonders geeignet für tief liegende Muttern auf langen Gewindebolzen
- warm geschmiedet
- verchromt, poliert
- gerändelt
- ELORA-Chrom-Vanadium 31CrV3 / 1.2208
- Innenvierkant nach DIN 3120-C 10, ISO 1174, mit Kugelfangrille
- Ausführung nach DIN 3124, ISO 2725-1



10

3/8"



Code	Nummer	l/mm	Stück	Gewicht/g
0870003102000	870-T 10	65	6	45
0870003112000	870-T 11	65	6	50
0870003122000	870-T 12	65	6	55
0870003132000	870-T 13	65	6	60
0870003142000	870-T 14	65	6	65
0870003152000	870-T 15	65	6	70
0870003162000	870-T 16	70	6	80
0870003172000	870-T 17	70	6	95
0870003182000	870-T 18	70	6	105
0870003192000	870-T 19	70	6	108
0870003202000	870-T 20	70	6	120
0870003212000	870-T 21	70	6	125
0870003222000	870-T 22	70	6	128

870-TXE...

STECKSCHLÜSSEL-EINSATZ 3/8"

- für Außen-TORX®-Schrauben
- verchromt, poliert
- gerändelt
- ELORA-Chrom-Vanadium 31CrV3 / 1.2208
- Innenvierkant nach DIN 3120-C 10, ISO 1174, mit Kugelfangrille
- TORX® = reg. Markenzeichen der Fa. Acument Intellectual Properties, LLC. USA



10

3/8"



Code	Nummer	mm	l/mm	Stück	Gewicht/g
0870020052000	870-TXE 5	4,75	31	6	36
0870020062000	870-TXE 6	5,74	31	6	37
0870020072000	870-TXE 7	6,22	31	6	37
0870020082000	870-TXE 8	7,52	31	6	37
0870020102000	870-TXE 10	9,42	31	6	40
0870020112000	870-TXE 11	9,98	31	6	40
0870020122000	870-TXE 12	11,17	31	6	40
0870020142100	870-TXE 14	12,85	31	6	44

Die passenden Zündkerzen-Steckschlüssel-Einsätze finden Sie auf den Seiten 439, 440



870-11
SCHRAUBENDREHER-EINSATZ 3/8"

- für Schlitzschrauben
- verchromt, poliert
- ELORA-Chrom-Vanadium 31CrV3 / 1.2208
- Innenvierkant nach DIN 3120-C 10, ISO 1174, mit Kugelfangrille



10

3/8"

3500-IS...
SCHRAUBENDREHER-EINSATZ 3/8"

- für Schlitzschrauben
- verchromt, poliert
- gerändelt
- Halter aus ELORA-Chrom-Vanadium 31CrV3 / 1.2208
- Innenvierkant nach DIN 3120-C 10, ISO 1174, mit Kugelfangrille
- Klinge aus ELORA-Vanadium Sonderstahl, brüniert
- Klinge nach DIN ISO 2380-1 Form B



10

3/8"



Code	Nummer	Klingenmaß mm	l/mm	Stück	Gewicht/g
0870011102000	870-11	16x3,0	39	6	52

Code	Nummer	Klingenmaß mm	l/mm	Stück	Gewicht/g
3500000082000	3500-IS 0,8	0,8x4,0	52	6	50
3500000102000	3500-IS 1,0	1,0x5,5	52	6	50
3500000122000	3500-IS 1,2	1,2x8,0	52	6	52

3520-PH...
SCHRAUBENDREHER-EINSATZ 3/8"

- für Kreuzschlitzschrauben
- verchromt, poliert
- gerändelt
- Halter aus ELORA-Chrom-Vanadium 31CrV3 / 1.2208
- Innenvierkant nach DIN 3120-C 10, ISO 1174, mit Kugelfangrille
- Klinge aus ELORA-Vanadium Sonderstahl, brüniert
- Klinge nach DIN ISO 8764-1 PH



10

3/8"



Code	Nummer	l/mm	Stück	Gewicht/g
3520000032000	3520-PH 3	48	6	52
3520000042000	3520-PH 4	48	6	52

3510-IN...
SCHRAUBENDREHER-EINSATZ 3/8"

- für Innensechskantschrauben
- verchromt, poliert
- gerändelt
- Halter aus ELORA-Chrom-Vanadium 31CrV3 / 1.2208
- Innenvierkant nach DIN 3120-C 10, ISO 1174, mit Kugelfangrille
- Klinge aus ELORA-Vanadium Sonderstahl, brüniert
- Ausführung nach DIN 7422



10

3/8"



Code	Nummer	mm	l/mm	Stück	Gewicht/g
3510000032000	3510-IN 3	M4	44	6	50
3510000042000	3510-IN 4	M5	44	6	50
3510000052000	3510-IN 5	M6	44	6	52
3510000062000	3510-IN 6	M8	44	6	52
3510000072000	3510-IN 7		44	6	54
3510000082000	3510-IN 8	M10	44	6	54
3510000092000	3510-IN 9		44	6	58
3510000102000	3510-IN 10	M12	44	6	58
3510000122000	3510-IN 12	M14	44	6	58

Code	Nummer	l/mm	Stück	Gewicht/g
3510100062000	3510-IN 1/8	44	6	48
3510100082000	3510-IN 5/32	44	6	48
3510100092000	3510-IN 3/16	44	6	48
3510100112000	3510-IN 7/32	44	6	48
3510100132000	3510-IN 1/4	44	6	52
3510100172000	3510-IN 5/16	44	6	52
3510100192000	3510-IN 3/8	44	6	58

3510-INL...

SCHRAUBENDREHER-EINSATZ 3/8", LANG

- für Innensechskantschrauben
- verchromt, poliert
- gerändelt
- Halter aus ELORA-Chrom-Vanadium 31CrV3 / 1.2208
- Innenvierkant nach DIN 3120-C 10, ISO 1174, mit Kugelfangrille
- Klinge aus ELORA-Vanadium Sonderstahl, brüniert
- Ausführung nach DIN 7422



10

3/8"



Code	Nummer	mm	l/mm	Stück	Gewicht/g
3510010042100	3510-INL 4x100	M5	100	6	70
3510010052100	3510-INL 5x100	M6	100	6	72
3510010052180	3510-INL 5x180	M6	180	6	108
3510010062100	3510-INL 6x100	M6	100	6	77
3510010062220	3510-INL 6x220	M6	220	6	122
3510010082100	3510-INL 8x100	M10	100	6	74
3510010102130	3510-INL 10x130	M12	130	6	116

3244-TXL-45

SCHRAUBENDREHER-EINSATZ 3/8", LANG

- für Innen-TORX®-Schrauben
- verchromt, poliert
- gerändelt
- Halter aus ELORA-Chrom-Vanadium 31CrV3 / 1.2208
- Innenvierkant nach DIN 3120-C 10, ISO 1174, mit Kugelfangrille
- Klinge aus ELORA-Vanadium Sonderstahl, brüniert
- TORX® = reg. Markenzeichen der Fa. Acument Intellectual Properties, LLC. USA



10

3/8"



Code	Nummer	mm	l/mm	Stück	Gewicht/g
3244020451100	3244-TXL 45	7,82	100	6	87

3244-TX...

SCHRAUBENDREHER-EINSATZ 3/8"

- für Innen-TORX®-Schrauben
- verchromt, poliert
- gerändelt
- Halter aus ELORA-Chrom-Vanadium 31CrV3 / 1.2208
- Innenvierkant nach DIN 3120-C 10, ISO 1174, mit Kugelfangrille
- Klinge aus ELORA-Vanadium Sonderstahl, brüniert
- TORX® = reg. Markenzeichen der Fa. Acument Intellectual Properties, LLC. USA



10

3/8"



Code	Nummer	mm	l/mm	Stück	Gewicht/g
3244000092000	3244-TX 9	2,50	46	6	50
3244000102000	3244-TX 10	2,74	46	6	50
3244000152000	3244-TX 15	3,27	46	6	52
3244000202000	3244-TX 20	3,86	46	6	54
3244000252000	3244-TX 25	4,43	46	6	54
3244000272000	3244-TX 27	4,99	46	6	54
3244000302000	3244-TX 30	5,52	46	6	60
3244000402000	3244-TX 40	6,65	46	6	62
3244000452000	3244-TX 45	7,82	46	6	65
3244000502000	3244-TX 50	8,83	46	6	70

3244-TTX...

SCHRAUBENDREHER-EINSATZ 3/8"

- für Innen-TORX®-Sicherheitsschrauben
- mit Bohrung in der Abtriebsspitze
- verchromt, poliert
- gerändelt
- Halter aus ELORA-Chrom-Vanadium 31CrV3 / 1.2208
- Innenvierkant nach DIN 3120-C 10, ISO 1174, mit Kugelfangrille
- Klinge aus ELORA-Vanadium Sonderstahl, brüniert
- TORX® = reg. Markenzeichen der Fa. Acument Intellectual Properties, LLC. USA



10

3/8"



Code	Nummer	mm	l/mm	Stück	Gewicht/g
3244010092000	3244-TTX 9	2,50	46	6	50
3244010102000	3244-TTX 10	2,74	46	6	50
3244010152000	3244-TTX 15	3,27	46	6	52
3244010202000	3244-TTX 20	3,86	46	6	54
3244010252000	3244-TTX 25	4,43	46	6	54
3244010272000	3244-TTX 27	4,99	46	6	54
3244010302000	3244-TTX 30	5,52	46	6	60
3244010402000	3244-TTX 40	6,65	46	6	62
3244010452000	3244-TTX 45	7,82	46	6	65
3244010502000	3244-TTX 50	8,83	46	6	70

3530-XZN...

SCHRAUBENDREHER-EINSATZ 3/8"

- für Innenvielzahnsschrauben
- passend für Vielzahnsschrauben B & S und XZN
- verchromt, poliert
- gerändelt
- Halter aus ELORA-Chrom-Vanadium 31CrV3 / 1.2208
- Innenvierkant nach DIN 3120-C 10, ISO 1174, mit Kugelfangrille
- Klinge aus ELORA-Vanadium Sonderstahl, brüniert
- Klinge nach DIN 2325



10

3/8"



Code	Nummer	mm	l/mm	Stück	Gewicht/g
3530000052000	3530-XZN 5	M5	44	6	48
3530000062000	3530-XZN 6	M6	44	6	50
3530000082000	3530-XZN 8	M8	45	6	50
3530000102000	3530-XZN 10	M10	45	6	58

3530-XZNL...

SCHRAUBENDREHER-EINSATZ 3/8", EXTRA LANG

- für Innenvielzahnsschrauben
- passend für Vielzahnsschrauben B & S und XZN
- verchromt, poliert
- gerändelt
- Halter aus ELORA-Chrom-Vanadium 31CrV3 / 1.2208
- Innenvierkant nach DIN 3120-C 10, ISO 1174, mit Kugelfangrille
- Klinge aus ELORA-Vanadium Sonderstahl, brüniert
- Klinge nach DIN 2325



10

3/8"



Code	Nummer	mm	l/mm	Stück	Gewicht/g
3530010102093	3530-XZNL 10x93	M10	93	6	92

779-...

KRÄHENFUSSSCHLÜSSEL 3/8"

- für Überwurfmutter und Rohrverschraubungen
- verchromt
- Chrom-Vanadium 31CrV3 / 1.2208
- Innenvierkant nach DIN 3120-C 10, ISO 1174



10

3/8"

Code	Nummer	l/mm	Stück	Gewicht/g
0779000105100	779-10	39,0	6	35
0779000115100	779-11	40,0	6	35
0779000125100	779-12	41,0	6	35
0779000135100	779-13	41,0	6	35
0779000145100	779-14	42,0	6	45
0779000155100	779-15	43,0	6	45
0779000165100	779-16	46,0	6	45
0779000175100	779-17	46,0	6	60
0779000185100	779-18	48,0	6	60

870-M SB

KUNSTSTOFFAUFHÄNGER 3/8"

- passend für Steckschlüsseleinsätze Nenngröße 10 (3/8"), Antriebswerkzeug mit Innenvierkant



10

3/8"

Code	Nummer	Stück	Gewicht/g
0000700387000	870-M SB	1	10

870-KL, 870-MKL

KLEMMLEISTE 3/8"

- **870-KL:**
- 15 verschiebbare Haltefedern
- zwei Bohrungen ermöglichen die feste Montage
- verchromt, poliert

10

3/8"

- **870-MKL:**
- 11 verschiebbare Haltefedern
- starker Magnet ermöglicht die feste Montage
- schwarz beschichtet



Code	Nummer	l/mm	Stück	Gewicht/g
0000938146000	870-KL	414	1	72
0000938146001	870-MKL	300	1	172

03

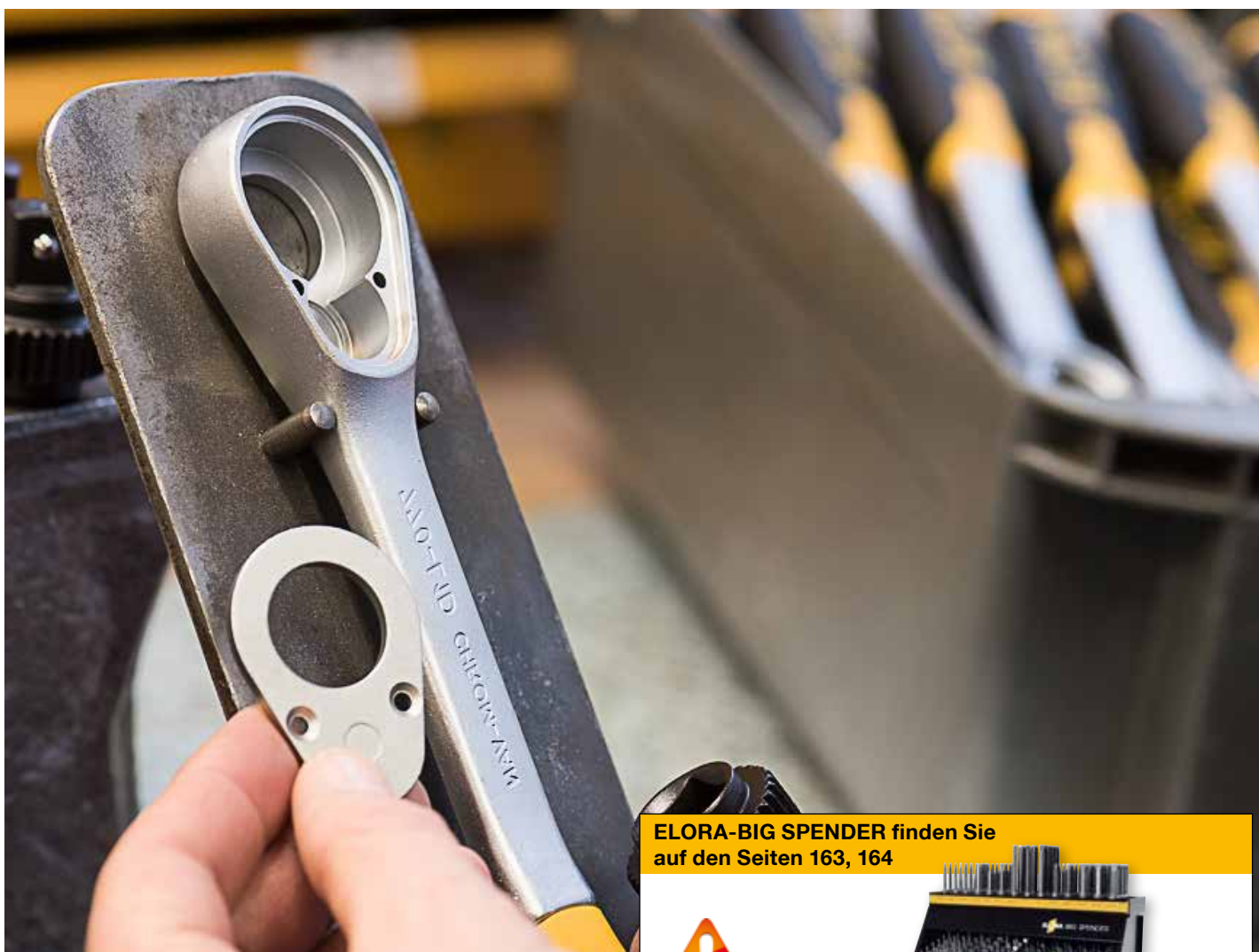

ELORA-BIG SPENDER finden Sie auf den Seiten 163, 164



870-7

GELENKGRIF 3/8"

- matt verchromt
- Kunststoffgriff
- ELORA-Chrom-Vanadium 31CrV3 / 1.2208
- Aussenvierkant nach DIN 3120-A 10, ISO 1174, mit Kugelarretierung
- Ausführung nach DIN 3122, ISO 3315

10

3/8"



Code	Nummer	l/mm	Stück	Gewicht/g
0870010702000	870-7	250	6	240

870-12

STECKGRIF 3/8"

- rutschfester QUATROLIT®-2K-Griff
- mit Aufhängeloch
- matt verchromt
- ELORA-Chrom-Vanadium 31CrV3 / 1.2208
- Aussenvierkant nach DIN 3120-A 10, ISO 1174, mit Kugelarretierung
- Ausführung nach DIN 3122, ISO 3315

10

3/8"



Code	Nummer	l/mm	Stück	Gewicht/g
0870011202000	870-12	180	6	170

870-8

QUERGRIF MIT GLEITSTÜCK 3/8"

- matt verchromt
- ELORA-Chrom-Vanadium 31CrV3 / 1.2208
- Aussenvierkant nach DIN 3120-A 10, ISO 1174, mit Kugelarretierung
- Ausführung nach DIN 3122, ISO 3315

10

3/8"



Code	Nummer	l/mm	Stück	Gewicht/g
0870010802000	870-8	200	6	155

870-2

SCHWINGKURBEL 3/8"

- matt verchromt
- Kunststoffgriff
- ELORA-Chrom-Vanadium 31CrV3 / 1.2208
- Aussenvierkant nach DIN 3120-A 10, ISO 1174, mit Kugelarretierung
- Ausführung nach DIN 3122, ISO 3315

10

3/8"



Code	Nummer	l/mm	Stück	Gewicht/g
0870010202000	870-2	345	6	345

870-...

VERLÄNGERUNG 3/8"

- ▶ matt verchromt, Kopf poliert
- ▶ ELORA-Chrom-Vanadium 31CrV3 / 1.2208
- ▶ Vierkantantrieb nach DIN 3120, ISO 1174, mit Kugelarretierung bzw. Bohrung
- ▶ Ausführung nach DIN 3123, ISO 3316

10

3/8"

Code	Nummer	l/mm	Stück	Gewicht/g
0870010252000	870-25	35	6	42
0870010302000	870-3	75	6	68
0870010352000	870-35	125	6	104
0870010402000	870-4	150	6	124
0870010502000	870-5	200	6	170
0870010552000	870-55	250	6	200
0870010602000	870-6	300	6	240
0870010662000	870-66	500	6	390



03

870-V...

VERLÄNGERUNG 3/8", SCHWENKBAR

- ▶ matt verchromt, Kopf poliert
- ▶ mit Spezialvierkant für einen Schwenkwinkel von 8° zu jeder Seite
- ▶ besonders geeignet für Schraubverbindungen in engen Räumen
- ▶ ELORA-Chrom-Vanadium 31CrV3 / 1.2208
- ▶ Vierkantantrieb nach DIN 3120, ISO 1174, mit Kugelarretierung bzw. Bohrung
- ▶ Ausführung nach DIN 3123, ISO 3316

10

3/8"

Code	Nummer	l/mm	Stück	Gewicht/g
0870010302100	870-3V	75	6	68
0870010352100	870-35V	125	6	104
0870010402500	870-4V	150	6	124
0870010552500	870-55V	250	6	200



870-9

KARDANGELENK 3/8"

- ▶ verchromt, poliert
- ▶ ELORA-Chrom-Vanadium 31CrV3 / 1.2208
- ▶ Vierkantantrieb nach DIN 3120, ISO 1174, mit Kugelarretierung bzw. Kugelfangrille
- ▶ Ausführung nach DIN 3123, ISO 3316

10

3/8"

Code	Nummer	l/mm	Stück	Gewicht/g
0870010902000	870-9	55	6	68



870-10/770-L.../1450-15

VERBINDUNGSTÜCK

- ▶ matt verchromt
- ▶ ELORA-Chrom-Vanadium 31CrV3 / 1.2208
- ▶ Vierkantantrieb nach DIN 3120, ISO 1174, mit Kugelarretierung bzw. Kugelfangrille
- ▶ Ausführung nach DIN 3123, ISO 3316

10

3/8"

Code	Nummer	□	○	l/mm	Stück	Gewicht/g
0870011002000	870-10	1/4"	3/8"	32	6	34
0770013002000	770-L13	3/8"	1/2"	40	6	65
0770014002000	770-L14	1/2"	3/8"	36	6	60
1450000152000	1450-15	3/8"	1/4"	26	6	16



870-J.../871-J...

STECKSCHLÜSSEL-SATZ 3/8"

- JMU=18-teilig, JAU=15-teilig
- in einem schwarzen Metallkasten mit Kunststoffeinlage
- Vierkantantrieb nach DIN 3120, ISO 1174, mit Kugelarretierung
- Betätigungswerkzeuge nach DIN 3122, ISO 3315

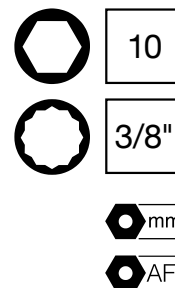

Code	Nummer	Knarre	Einsätze	Zubehör	Stück	Gewicht/g
0870500502000	870-JMU	Hebelumschaltknarre 870-1D	Zwölfkant-Steckschlüssel-Einsätze 870-M 6, 7, 8, 9, 10, 11, 13, 14, 15, 16, 17, 18, 19, 21, 22 mm	Verlängerung 150 mm 870-4 Quergriff mit Gleitstück 870-8	1	1532
0871501802000	871-JMU	Hebelumschaltknarre 870-1D	Sechskant-Steckschlüssel-Einsätze 871-M 6, 7, 8, 9, 10, 11, 13, 14, 15, 16, 17, 18, 19, 21, 22 mm	Verlängerung 150 mm 870-4 Quergriff mit Gleitstück 870-8	1	1500
0870500602000	870-JAU	Hebelumschaltknarre 870-1D	Sechskant-Steckschlüssel-Einsätze 871-A 1/4, 5/16 AF Zwölfkant-Steckschlüssel-Einsätze 870-A 3/8, 7/16, 1/2, 9/16, 19/32, 5/8, 11/16, 3/4, 13/16, 7/8 AF	Verlängerung 150 mm 870-4 Quergriff mit Gleitstück 870-8	1	1450

870-JSU/871-JSU

STECKSCHLÜSSEL-SATZ 3/8"

- 20-teilig
- in einem schwarzen Metallkasten mit Stoffeinlage
- Vierkantantrieb nach DIN 3120, ISO 1174, mit Kugelarretierung
- Betätigungswerkzeuge nach DIN 3122, ISO 3315

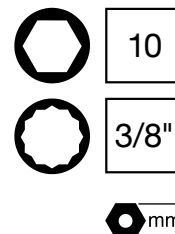

Code	Nummer	Knarre	Einsätze	Zubehör	Stück	Gewicht/g
0870500702000	870-JSU	Hebelumschaltknarre 870-1D	Zwölfkant-Steckschlüssel-Einsätze 870-M 6, 7, 8, 9, 10, 11, 13, 14, 15, 16, 17, 18, 19, 21, 22 mm	Verlängerung 75 mm 870-3 Verlängerung 150 mm 870-4 Quergriff mit Gleitstück 870-8 Kardangelenke 870-9	1	1993
0871502002000	871-JSU	Hebelumschaltknarre 870-1D	Sechskant-Steckschlüssel-Einsätze 871-M 6, 7, 8, 9, 10, 11, 13, 14, 15, 16, 17, 18, 19, 21, 22 mm	Verlängerung 75 mm 870-3 Verlängerung 150 mm 870-4 Quergriff mit Gleitstück 870-8 Kardangelenke 870-9	1	1900

Das passende OMS-34/21 Modul finden Sie auf Seite 32



870-.../871-MU

STECKSCHLÜSSEL-SATZ 3/8"

- MU=27-teilig, AU=22-teilig
- in einem schwarzen Metallkasten mit Kunststoffeinlage
- Vierkanttrieb nach DIN 3120, ISO 1174, mit Kugelarretierung
- Betätigungswerkzeuge nach DIN 3122, ISO 3315

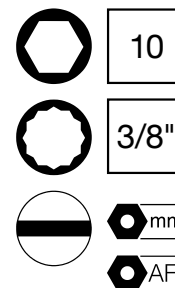
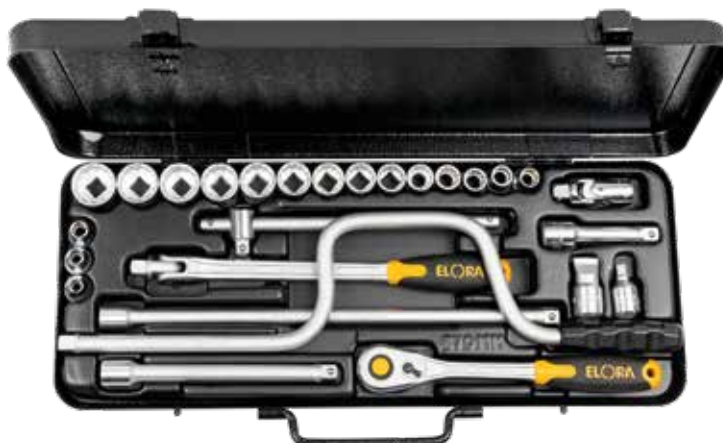

03

Code	Nummer	Knarre	Einsätze	Zubehör	Stück	Gewicht/g
0870500102000	870-MU	Hebelumschaltknarre 870-1D	Zwölfkant-Steckschlüssel-Einsätze 870-M 6, 7, 8, 9, 10, 11, 12, 13, 14, 15, 16, 17, 18, 19, 20, 21, 22 mm Schlitz-Schraubendreher-Einsatz 870-11, IS 16x3,0 mm	Schwingkurbel 870-2 Verlängerung 75 mm 870-3 Verlängerung 150 mm 870-4 Verlängerung 300 mm 870-6 Gelenkgriff 870-7 Quergriff mit Gleitstück 870-8 Kardangelenke 870-9 Verbindungsstück 870-10, Aussen 1/4, Innen 3/8	1	3520
0871502202000	871-MU	Hebelumschaltknarre 870-1D	Sechskant-Steckschlüssel-Einsätze 871-M 6, 7, 8, 9, 10, 11, 12, 13, 14, 15, 16, 17, 18, 19, 20, 21, 22 mm Schlitz-Schraubendreher-Einsatz 870-11, IS 16x3,0 mm	Schwingkurbel 870-2 Verlängerung 75 mm 870-3 Verlängerung 150 mm 870-4 Verlängerung 300 mm 870-6 Gelenkgriff 870-7 Quergriff mit Gleitstück 870-8 Kardangelenke 870-9 Verbindungsstück 870-10, Aussen 1/4, Innen 3/8	1	3900
0870500202000	870-AU	Hebelumschaltknarre 870-1D	Sechskant-Steckschlüssel-Einsätze 871-A 1/4, 5/16 AF Zwölfkant-Steckschlüssel-Einsätze 870-A 3/8, 7/16, 1/2, 9/16, 19/32, 5/8, 11/16, 3/4, 13/16, 7/8 AF Schlitz-Schraubendreher-Einsatz 870-11, IS 16x3,0 mm	Schwingkurbel 870-2 Verlängerung 75 mm 870-3 Verlängerung 150 mm 870-4 Verlängerung 300 mm 870-6 Gelenkgriff 870-7 Quergriff mit Gleitstück 870-8 Kardangelenke 870-9 Verbindungsstück 870-10, Aussen 1/4, Innen 3/8	1	3380

870-IN...

STECKSCHLÜSSEL-SATZ 3/8"

- 8-teilig
in einem schwarzen Metallkasten
mit Kunststoffeinlage
- Vierkantantrieb nach DIN 3120, ISO 1174,
mit Kugelarretierung
- Betätigungswerkzeuge nach DIN 3122,
ISO 3315

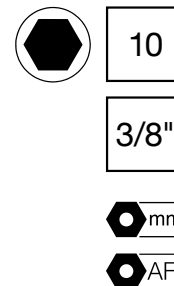

Code	Nummer	Knarre	Einsätze	Zubehör	Stück	Gewicht/g
0870510002000	870-INMU	Hebelumschaltknarre 870-1D	Schraubendreher-Einsätze für Innensechskantschrauben 3510-IN 3, 4, 5, 6, 8, 10 mm	Verlängerung 125 mm 870-35	1	1181
0870610002000	870-INAU	Hebelumschaltknarre 870-1D	Schraubendreher-Einsätze für Innensechskantschrauben 3510-IN 1/8, 5/32, 3/16, 7/32, 1/4, 5/16 AF	Verlängerung 125 mm 870-35	1	1168

870-TXU/TTXU

STECKSCHLÜSSEL-SATZ 3/8"

- 12-teilig
- passend für Innen-TORX®-Schrauben
bzw. Innen-TORX®-Sicherheits-Schrauben
- in einem schwarzen Metallkasten
mit Kunststoffeinlage
- Vierkantantrieb nach DIN 3120, ISO 1174,
mit Kugelarretierung
- Betätigungswerkzeuge nach DIN 3122,
ISO 3315
- TORX® = reg. Markenzeichen der
Fa. Acument Intellectual Properties, LLC. USA

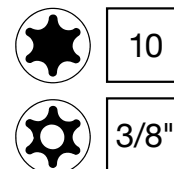

Code	Nummer	Knarre	Einsätze	Zubehör	Stück	Gewicht/g
0870520102100	870-TXU	Hebelumschaltknarre 870-1D	Schraubendreher-Einsätze für TORX®-Schrauben 3244-TX 9, 10, 15, 20, 25, 27, 30, 40, 45, 50 mm	Verlängerung 125 mm 870-35	1	1378
0870521102000	870-TTXU	Hebelumschaltknarre 870-1D	Schraubendreher-Einsätze für TORX®-Schrauben 3244-TTX 9, 10, 15, 20, 25, 27, 30, 40, 45, 50 mm	Verlängerung 125 mm 870-35	1	1354

877-TXE

STECKSCHLÜSSEL-SATZ 3/8"

- 13-teilig
- passend für Außen-TORX®-Schrauben
- in einem schwarzen Metallkasten
mit Kunststoffeinlage
- Vierkantantrieb nach DIN 3120, ISO 1174,
mit Kugelarretierung
- TORX® = reg. Markenzeichen der
Fa. Acument Intellectual Properties, LLC. USA

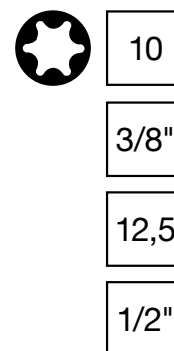

Code	Nummer	Einsätze	Zubehör	Stück	Gewicht/g
0877500102000	877-TXE	Steckschlüssel-Einsätze 3/8" für Außen-TORX®-Schrauben 870-TXE 5, 6, 7, 8, 10, 11, 12, 14 mm Steckschlüssel-Einsätze 1/2" für Außen-TORX®-Schrauben 770-LTXE 16, 18, 20, 24 mm	Verbindungsstück 770-L13, Aussen 3/8, Innen 1/2	1	1245

770-L1D

HEBELUMSCHALTKNARRE 1/2"

- robuste Knarre mit kleinem, schmalen Kopf
- geschmiedetes Zahnrad mit Außen- und Innenvierkant
- kleinstmöglicher Schwenkwinkel 11,25°
- rutschfester QUATROLIT®-2K-Griff
- mit Aufhängeloch
- matt verchromt
- ELORA-Chrom-Vanadium 31CrV3 / 1.2208
- Aussenvierkant nach DIN 3120-A 12,5, ISO 1174, mit Kugelarretierung
- Ausführung nach DIN 3122, ISO 3315



12,5

1/2"

Code	Nummer	l/mm	Stück	Gewicht/g
0770000902000	770-L1D	270	1	489
0770000912001	770-LE1D	Reparaturatz	1	120

770-L1F

HEBELUMSCHALTKNARRE 1/2"

- robuste Knarre mit kleinem, schmalen Kopf
- geschmiedetes Zahnrad mit Sicherheitsverriegelung und Entriegelungsknopf
- kleinstmöglicher Schwenkwinkel 11,25°
- rutschfester QUATROLIT®-2K-Griff
- mit Aufhängeloch
- matt verchromt
- ELORA-Chrom-Vanadium 31CrV3 / 1.2208
- Aussenvierkant nach DIN 3120-A 12,5, ISO 1174, mit Kugelarretierung
- Ausführung nach DIN 3122, ISO 3315



12,5

1/2"

Code	Nummer	l/mm	Stück	Gewicht/g
0770000922000	770-L1F	270	1	483
0770000922003	770-LE1F	Reparaturatz	1	120

770-L1K

HEBELUMSCHALTKNARRE 1/2", FEINVERZAHNT

- mit kleinem, schmalen Kopf
- geschmiedetes Zahnrad mit Sicherheitsverriegelung und Entriegelungsknopf
- kleinstmöglicher Schwenkwinkel 5°
- rutschfester QUATROLIT®-2K-Griff
- mit Aufhängeloch
- matt verchromt
- ELORA-Chrom-Vanadium 31CrV3 / 1.2208
- Aussenvierkant nach DIN 3120-A 12,5, ISO 1174, mit Kugelarretierung
- Ausführung nach DIN 3122, ISO 3315



12,5

1/2"

Code	Nummer	l/mm	Stück	Gewicht/g
0770000802000	770-L1K	270	1	532
0770000852000	770-LE1K	Reparaturatz	1	120

770-L1UN

UMSCHALTKNARRE 1/2", FEINVERZAHNT

- mit kleinem, runden Kopf
- geschmiedetes, feinverzahntes Rad mit griffiger Metallschaltscheibe
- kleinstmöglicher Schwenkwinkel 5°
- rutschfester QUATROLIT®-2K-Griff
- mit Aufhängeloch
- matt verchromt
- ELORA-Chrom-Vanadium 31CrV3 / 1.2208
- Aussenvierkant nach DIN 3120-A 12,5, ISO 1174, mit Kugelarretierung
- Ausführung nach DIN 3122, ISO 3315

12,5

1/2"



Code	Nummer	l/mm	Stück	Gewicht/g
0770001012900	770-L1UN	260	1	508
0770001132000	770-LE1UN	Reparatursatz	1	115

770-L115U

HEBELUMSCHALTKNARRE 1/2"

- extra lange Ausführung mit schmalem Kopf
- geschmiedetes Zahnrad mit Außen- und Innenvierkant
- kleinstmöglicher Schwenkwinkel 11,25°
- rutschfester QUATROLIT®-2K-Griff
- mit Aufhängeloch
- matt verchromt
- ELORA-Chrom-Vanadium 31CrV3 / 1.2208
- Aussenvierkant nach DIN 3120-A 12,5, ISO 1174, mit Kugelarretierung

12,5

1/2"



Code	Nummer	l/mm	Stück	Gewicht/g
0770001022000	770-L115U	375	1	656
0770000912001	770-LE1D	Reparatursatz	1	120

770-L115F

HEBELUMSCHALTKNARRE 1/2"

- extra lange Ausführung mit schmalem Kopf
- geschmiedetes Zahnrad mit Sicherheitsverriegelung und Entriegelungsknopf
- kleinstmöglicher Schwenkwinkel 11,25°
- rutschfester QUATROLIT®-2K-Griff
- mit Aufhängeloch
- matt verchromt
- ELORA-Chrom-Vanadium 31CrV3 / 1.2208
- Aussenvierkant nach DIN 3120-A 12,5, ISO 1174, mit Kugelarretierung

12,5

1/2"



Code	Nummer	l/mm	Stück	Gewicht/g
0770001022100	770-L115F	375	1	662
0770000922003	770-LE1F	Reparatursatz	1	120

770-L1G

HEBELUMSCHALTKNARRE MIT GELENK 1/2"

- 180° schwenkbar
- geschmiedetes Zahnrad mit Außen- und Innenvierkant
- kleinstmöglicher Schwenkwinkel 11,25°
- rutschfester QUATROLIT®-2K-Griff
- matt verchromt
- ELORA-Chrom-Vanadium 31CrV3 / 1.2208
- Aussenvierkant nach DIN 3120-A 12,5, ISO 1174, mit Kugelarreterung

12,5

1/2"



Code	Nummer	l/mm	Stück	Gewicht/g
0770001032000	770-L1G	305	1	709
0770000912001	770-LE1D	Reparaturatz	1	120

03

770-L1GF

HEBELUMSCHALTKNARRE MIT GELENK 1/2"

- 180° schwenkbar
- geschmiedetes Zahnrad mit Sicherheitsverriegelung und Entriegelungsknopf
- kleinstmöglicher Schwenkwinkel 11,25°
- rutschfester QUATROLIT®-2K-Griff
- matt verchromt
- ELORA-Chrom-Vanadium 31CrV3 / 1.2208
- Aussenvierkant nach DIN 3120-A 12,5, ISO 1174, mit Kugelarreterung

12,5

1/2"



Code	Nummer	l/mm	Stück	Gewicht/g
0770001032100	770-L1GF	305	1	708
0770000922003	770-LE1F	Reparaturatz	1	120

770-L115G

HEBELUMSCHALTKNARRE MIT GELENK 1/2"

- extra lange Ausführung
- 180° schwenkbar
- geschmiedetes Zahnrad mit Außen- und Innenvierkant
- kleinstmöglicher Schwenkwinkel 11,25°
- rutschfester QUATROLIT®-2K-Griff
- mit Aufhängeloch
- matt verchromt
- ELORA-Chrom-Vanadium 31CrV3 / 1.2208
- Aussenvierkant nach DIN 3120-A 12,5, ISO 1174, mit Kugelarreterung

12,5

1/2"



Code	Nummer	l/mm	Stück	Gewicht/g
0770001042000	770-L115G	430	1	879
0770000912001	770-LE1D	Reparaturatz	1	135

770-L115GF

HEBEL-UMSCHALTKNARRE MIT GELENK 1/2"

- extra lange Ausführung
- 180° schwenkbar
- geschmiedetes Zahnrad mit Sicherheitsverriegelung und Entriegelungsknopf
- kleinstmöglicher Schwenkwinkel 11,25°
- rutschfester QUATROLIT®-2K-Griff
- mit Aufhängeloch
- matt verchromt
- ELORA-Chrom-Vanadium 31CrV3 / 1.2208
- Aussenvierkant nach DIN 3120-A 12,5, ISO 1174, mit Kugelarretierung

12,5

1/2"



Code	Nummer	l/mm	Stück	Gewicht/g
0770001042100	770-L115GF	430	1	879
0770000922003	770-LE1F	Reparaturatz	1	120

770-L1ZI

DURCHSTECKKNARRE 1/2"

- sehr robuste Knarre mit rundem Kopf
- geschmiedetes Rad mit Durchsteckvierkant
- kleinstmöglicher Schwenkwinkel 11,25°
- rutschfester QUATROLIT®-2K-Griff
- mit Aufhängeloch
- matt verchromt
- ELORA-Chrom-Vanadium 31CrV3 / 1.2208
- Aussenvierkant nach DIN 3120-A 12,5, ISO 1174, mit Kugelarretierung

12,5

1/2"



770-L1V

Code	Nummer	l/mm	Stück	Gewicht/g
0770001062000	770-L1ZI	250	1	525
0770001072000	770-L1V	35	12	44
0770001092001	770-LE1ZI	Reparaturatz	1	125

770-LM..., 770-LA..., 770-LW...

STECKSCHLÜSSEL-EINSATZ 1/2", 12-KANT

- warm geschmiedet
- verchromt, poliert
- gerändelt
- ELORA-Chrom-Vanadium 31CrV3 / 1.2208
- Innenvierkant nach DIN 3120-C 12,5, ISO 1174, mit Kugelfangrinne
- Ausführung nach DIN 3124, ISO 2725-1



12,5

1/2"

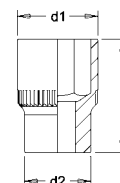

Code	Nummer	l/mm	d1 mm	d2 mm	Stück	Gewicht/g
0770000082000	770-LM 8	40	12,0	23,0	6	56
0770000092000	770-LM 9	40	13,4	23,0	6	56
0770000102000	770-LM 10	40	15,1	23,0	6	56
0770000112000	770-LM 11	40	16,3	23,0	6	58
0770000122000	770-LM 12	40	17,7	23,0	6	58
0770000132000	770-LM 13	40	18,7	23,0	6	58
0770000142000	770-LM 14	40	20,2	23,0	6	60
0770000152000	770-LM 15	40	21,5	23,0	6	62
0770000162000	770-LM 16	40	22,7	23,0	6	66
0770000172000	770-LM 17	40	24,1	23,0	6	66
0770000182000	770-LM 18	40	25,3	23,0	6	66
0770000192000	770-LM 19	40	26,5	23,0	6	66
0770000202000	770-LM 20	40	27,8	23,0	6	72
0770000212000	770-LM 21	40	28,8	24,0	6	74
0770000222000	770-LM 22	40	30,2	23,7	6	86
0770000232000	770-LM 23	40	31,2	24,7	6	88
0770000242000	770-LM 24	40	32,6	24,4	6	96
0770000252000	770-LM 25	42	33,8	25,7	6	106
0770000262000	770-LM 26	42	35,2	24,9	6	108
0770000272000	770-LM 27	44	36,5	26,2	6	126
0770000282000	770-LM 28	44	37,5	27,2	6	140
0770000292000	770-LM 29	44	38,9	27,7	6	145
0770000302000	770-LM 30	44	40,1	28,0	6	150
0770000322000	770-LM 32	46	42,6	28,0	6	180
0770000332000	770-LM 33	46	43,9	28,0	6	180
0770000342000	770-LM 34	46	44,9	29,0	6	195

Code	Nummer	l/mm	d1 mm	d2 mm	Stück	Gewicht/g
0770100172000	770-LA 5/16	40	12,2	23,0	6	56
0770100182000	770-LA 11/32	40	12,8	23,0	6	56
0770100192000	770-LA 3/8	40	13,9	23,0	6	56
0770100202000	770-LA 13/32	40	15,0	23,0	6	56
0770100212000	770-LA 7/16	40	16,3	23,0	6	56
0770100232000	770-LA 1/2	40	18,4	23,0	6	60
0770100242000	770-LA 9/16	40	20,2	23,0	6	62
0770100252000	770-LA 19/32	40	21,5	23,0	6	62
0770100262000	770-LA 5/8	40	22,7	23,0	6	66
0770100262001	770-LA 21/32	40	24,0	23,0	6	66
0770100272000	770-LA 11/16	40	24,7	23,0	6	66
0770100282000	770-LA 3/4	40	26,5	23,0	6	66
0770100292000	770-LA 25/32	40	27,8	23,0	6	72
0770100302000	770-LA 13/16	40	28,4	23,6	6	76
0770100312000	770-LA 7/8	40	30,5	24,0	6	84
0770100322000	770-LA 15/16	42	32,4	23,4	6	92
0770100332000	770-LA 31/32	42	33,3	25,1	6	106
0770100342000	770-LA 1	42	34,3	25,3	6	112
0770100352000	770-LA 1.1/16	44	36,5	26,2	6	130
0770100362000	770-LA 1.1/8	44	38,4	27,2	6	150
0770100372000	770-LA 1.3/16	44	40,1	28,0	6	160
0770100382000	770-LA 1.1/4	46	42,6	28,0	6	170
0770100392000	770-LA 1.5/16	46	44,9	29,0	6	180



Code	Nummer	l/mm	d1 mm	d2 mm	Stück	Gewicht/g
0770200062000	770-LW 1/8	40	12,8	23,0	6	56
0770200092000	770-LW 3/16	40	16,3	23,0	6	58
0770200132000	770-LW 1/4	40	19,4	23,0	6	60
0770200172000	770-LW 5/16	40	21,5	23,0	6	62
0770200192000	770-LW 3/8	40	25,3	23,0	6	64
0770200212000	770-LW 7/16	40	28,8	24,0	6	78
0770200232000	770-LW 1/2	40	31,7	25,2	6	90
0770200242000	770-LW 9/16	42	34,7	25,7	6	108
0770200262000	770-LW 5/8	44	37,5	27,2	6	140
0770200272000	770-LW 11/16	46	40,7	27,0	6	170
0770200282000	770-LW 3/4	46	43,9	28,0	6	180

771-LM.../771-LA...

STECKSCHLÜSSEL-EINSATZ 1/2", 6-KANT

- warm geschmiedet
- verchromt, poliert
- gerändelt
- ELORA-Chrom-Vanadium 31CrV3 / 1.2208
- Innenvierkant nach DIN 3120-C 12,5, ISO 1174, mit Kugelfangrinne
- Ausführung nach DIN 3124, ISO 2725-1



12,5

1/2"

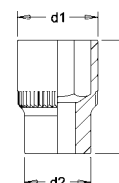

Code	Nummer	l/mm	d1 mm	d2 mm	Stück	Gewicht/g
0771000052000	771-LM 5	40	8,2	23,0	6	56
0771000052001	771-LM 5,5	40	9,0	23,0	6	56
0771000062000	771-LM 6	40	9,4	23,0	6	56
0771000072000	771-LM 7	40	11,0	23,0	6	56
0771000082000	771-LM 8	40	12,0	23,0	6	56
0771000092000	771-LM 9	40	13,4	23,0	6	56
0771000102000	771-LM 10	40	15,1	23,0	6	56
0771000112000	771-LM 11	40	16,3	23,0	6	58
0771000122000	771-LM 12	40	17,7	23,0	6	58
0771000132000	771-LM 13	40	18,7	23,0	6	58
0771000142000	771-LM 14	40	20,2	23,0	6	60
0771000152000	771-LM 15	40	21,5	23,0	6	62
0771000162000	771-LM 16	40	22,7	23,0	6	66
0771000172000	771-LM 17	40	24,1	23,0	6	66
0771000182000	771-LM 18	40	25,3	23,0	6	66
0771000192000	771-LM 19	40	26,5	23,0	6	66
0771000202000	771-LM 20	40	27,8	23,0	6	72
0771000212000	771-LM 21	40	28,8	24,0	6	74
0771000222000	771-LM 22	40	30,2	23,7	6	86
0771000232000	771-LM 23	40	31,2	24,7	6	88
0771000242000	771-LM 24	40	32,6	24,8	6	96
0771000252000	771-LM 25	42	33,8	26,1	6	106
0771000262000	771-LM 26	42	35,2	24,9	6	108
0771000272000	771-LM 27	44	36,5	26,2	6	126
0771000282000	771-LM 28	44	37,5	27,2	6	140
0771000292000	771-LM 29	44	38,9	27,7	6	145
0771000302000	771-LM 30	44	40,1	28,0	6	150
0771000322000	771-LM 32	46	42,6	28,0	6	180
0771000332000	771-LM 33	46	43,9	28,0	6	180
0771000342000	771-LM 34	46	44,9	29,0	6	195
0771000362000	771-LM 36	55	49,0	32,0	6	275

Code	Nummer	l/mm	d1 mm	d2 mm	Stück	Gewicht/g
0771100132000	771-LA 1/4	40	10,0	23,0	6	56
0771100172000	771-LA 5/16	40	12,2	23,0	6	56
0771100192000	771-LA 3/8	40	13,9	23,0	6	56
0771100212000	771-LA 7/16	40	16,3	23,0	6	56
0771100232000	771-LA 1/2	40	18,7	23,0	6	60
0771100242000	771-LA 9/16	40	20,2	23,0	6	62
0771100252000	771-LA 19/32	40	21,5	23,0	6	62
0771100262000	771-LA 5/8	40	22,7	23,0	6	66
0771100272000	771-LA 11/16	40	24,7	23,0	6	66
0771100282000	771-LA 3/4	40	26,5	23,0	6	66
0771100292000	771-LA 25/32	40	27,8	23,0	6	72
0771100302000	771-LA 13/16	40	28,4	23,6	6	76
0771100312000	771-LA 7/8	40	30,5	24,0	6	84
0771100322000	771-LA 15/16	42	32,4	24,6	6	92
0771100332000	771-LA 31/32	42	33,3	25,5	6	106
0771100342000	771-LA 1	42	34,3	26,1	6	112
0771100352000	771-LA 1.1/16	44	36,5	26,2	6	130
0771100362000	771-LA 1.1/8	44	38,4	27,2	6	150
0771100372000	771-LA 1.3/16	44	40,1	28,0	6	160
0771100382000	771-LA 1.1/4	46	42,6	28,0	6	170

Die passenden 1/2" Klemmleisten finden Sie auf Seite 161



Die passenden 1/2" SB-Halter und weitere Zubehörteile finden Sie auf Seite 162



770-LTXE...

STECKSCHLÜSSEL-EINSATZ 1/2"

- für Außen-TORX®-Schrauben
- warm geschmiedet
- verchromt, poliert
- gerändelt
- ELORA-Chrom-Vanadium 31CrV3 / 1.2208
- Innenvierkant nach DIN 3120-C 12,5, ISO 1174, mit Kugelfangrille
- TORX® = reg. Markenzeichen der Fa. Acument Intellectual Properties, LLC. USA

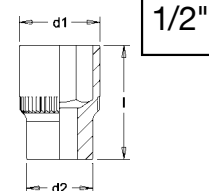

03

Code	Nummer	★ mm	l/mm	d1 mm	d2 mm	Stück	Gewicht/g
0770036102000	770-LTXE 10	9,42	36	15,0	23,0	6	50
0770036112000	770-LTXE 11	10,08	36	15,0	23,0	6	53
0770036122000	770-LTXE 12	11,17	36	17,0	22,0	6	56
0770036142000	770-LTXE 14	12,90	36	19,0	22,0	6	59
0770036162000	770-LTXE 16	14,76	36	21,0	22,0	6	60
0770036182000	770-LTXE 18	16,70	38	21,0	25,0	6	78
0770036202000	770-LTXE 20	18,45	38	24,0	25,0	6	86
0770036242000	770-LTXE 24	22,16	38	28,0	25,0	6	104



Die passenden Zündkerzen-Steckschlüssel-Einsätze finden Sie auf Seite 440



770-L16-17-18

SCHRAUBENDREHER-EINSATZ 1/2"

- für Schlitzschrauben
- verchromt, poliert
- ELORA-Chrom-Vanadium 31CrV3 / 1.2208
- Innenvierkant nach DIN 3120-C 12,5, ISO 1174
- mit Kugelfangrille

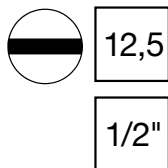

Code	Nummer	Klingenmaß mm	l/mm	Stück	Gewicht/g
0770016002000	770-L16	24 x 4,0	43	6	86
0770017002000	770-L17	19 x 3,0	43	6	62
0770018002000	770-L18	13 x 2,0	43	6	60

3200-IS...

SCHRAUBENDREHER-EINSATZ 1/2"

- für Schlitzschrauben
- verchromt, poliert
- gerändelt
- Halter aus ELORA-Chrom-Vanadium 31CrV3 / 1.2208
- Innenvierkant nach DIN 3120-C 12,5, ISO 1174, mit Kugelfangrille
- Klinge aus ELORA-Vanadium Sonderstahl, brüniert
- Klinge nach DIN ISO 2380-1 Form B

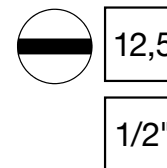

Code	Nummer	l/mm	l1 mm	d mm	Stück	Gewicht/g
3200012082000	3200-IS 1,2x8	62	23,0	23,0	6	80
3200016082000	3200-IS 1,6x8	62	23,0	23,0	6	80
3200016102000	3200-IS 1,6x10	62	23,0	23,0	6	90
3200020122000	3200-IS 2,0x12	62	23,0	23,0	6	120
3200025142000	3200-IS 2,5x14	62	23,0	23,0	6	125

3220-PH...

SCHRAUBENDREHER-EINSATZ 1/2"

- für Kreuzschlitzschrauben
- verchromt, poliert
- gerändelt
- Halter aus ELORA-Chrom-Vanadium 31CrV3 / 1.2208
- Innenvierkant nach DIN 3120-C 12,5, ISO 1174, mit Kugelfangrille
- Klinge aus ELORA-Vanadium Sonderstahl, brüniert
- Klinge nach DIN ISO 8764-1 PH

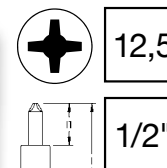

Code	Nummer	mm	l/mm	l1 mm	d mm	Stück	Gewicht/g
3220000022000	3220-PH2	3,1-5,2	56	17,0	23,0	6	75
3220000032000	3220-PH3	5,3-7,2	56	17,0	23,0	6	75
3220000042000	3220-PH4	7,3-12,7	56	17,0	23,0	6	80

3225-PZ...

SCHRAUBENDREHER-EINSATZ 1/2"

- für Kreuzschlitzschrauben
- verchromt, poliert
- gerändelt
- Halter aus ELORA-Chrom-Vanadium 31CrV3 / 1.2208
- Innenvierkant nach DIN 3120-C 12,5, ISO 1174, mit Kugelfangrille
- Klinge aus ELORA-Vanadium Sonderstahl, brüniert
- Klinge nach DIN ISO 8764-1 PZ

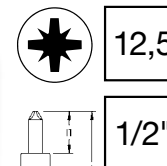

Code	Nummer	mm	l/mm	l1 mm	d mm	Stück	Gewicht/g
3225000022000	3225-PZ2	5-10	56	17,0	23,0	6	70
3225000032000	3225-PZ3	12-16	56	17,0	23,0	6	75
3225000042000	3225-PZ 4	18 ->	56	17,0	23,0	6	80

3210-IN..., 3210-INA...

SCHRAUBENDREHER-EINSATZ 1/2"

- für Innensechskantschrauben
- verchromt, poliert
- gerändelt
- Halter aus ELORA-Chrom-Vanadium 31CrV3 / 1.2208
- Innenvierkant nach DIN 3120-C 12,5, ISO 1174, mit Kugelfangrille
- Klinge aus ELORA-Vanadium Sonderstahl, brüniert
- Ausführung nach DIN 7422

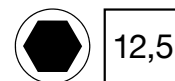

1/2"

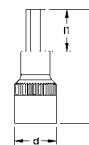

Code	Nummer	mm	l/mm	l1 mm	d mm	Stück	Gewicht/g	Code	Nummer	l/mm	l1 mm	d mm	Stück	Gewicht/g
3210000042000	3210-IN 4	M5	60	22,0	23,0	6	65	3210100092000	3210-INA 3/16	52	14,0	23,0	6	75
3210000052000	3210-IN 5	M6	60	22,0	23,0	6	70	3210100112000	3210-INA 7/32	52	14,0	23,0	6	75
3210000062000	3210-IN 6	M8	60	22,0	23,0	6	75	3210100132000	3210-INA 1/4	52	14,0	23,0	6	75
3210000072000	3210-IN 7		60	22,0	23,0	6	85	3210100172000	3210-INA 5/16	52	14,0	23,0	6	75
3210000082000	3210-IN 8	M10	60	22,0	23,0	6	80	3210100192000	3210-INA 3/8	52	14,0	23,0	6	96
3210000092000	3210-IN 9		60	22,0	23,0	6	90	3210100212000	3210-INA 7/16	52	14,0	23,0	6	105
3210000102000	3210-IN 10	M12	60	22,0	23,0	6	90	3210100232000	3210-INA 1/2	52	14,0	23,0	6	110
3210000122000	3210-IN 12	M14	60	22,0	23,0	6	115	3210100242000	3210-INA 9/16	60	20,0	24,0	6	140
3210000142000	3210-IN 14	M16	60	22,0	23,0	6	120	3210100262000	3210-INA 5/8	60	20,0	24,0	6	160
3210000172000	3210-IN 17	M20	60	20,0	24,0	6	160	3210100282000	3210-INA 3/4	60	20,0	24,0	6	205
3210000192000	3210-IN 19	M24	60	20,0	24,0	6	205							
3210000222000	3210-IN 22	M30	60	20,0	24,0	6	227							

3210-INL...

SCHRAUBENDREHER-EINSATZ 1/2", LANG

- für Innensechskantschrauben
- verchromt, poliert
- gerändelt
- Halter aus ELORA-Chrom-Vanadium 31CrV3 / 1.2208
- Innenvierkant nach DIN 3120-C 12,5, ISO 1174, mit Kugelfangrille
- Klinge aus ELORA-Vanadium Sonderstahl, brüniert
- Ausführung nach DIN 7422

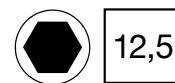

1/2"

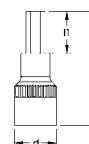

Code	Nummer	mm	l/mm	l1 mm	d mm	Stück	Gewicht/g
3210010052100	3210-INL 5x100	M6		100	62,0	6	90
3210010052180	3210-INL 5x180	M6		180	142,0	6	110
3210010062070	3210-INL 6x70	M8		70	32,0	6	90
3210010062100	3210-INL 6x100	M8		100	62,0	6	100
3210010062137	3210-INL 6x137	M8		137	99,0	6	120
3210010062160	3210-INL 6x160	M8		160	122,0	6	135
3210010062220	3210-INL 6x220	M8		220	182,0	6	145
3210010072100	3210-INL 7x100	-		100	62,0	6	90
3210010082083	3210-INL 8x83	M10		83	45,0	6	90
3210010082100	3210-INL 8x100	M10		100	62,0	6	100
3210010082120	3210-INL 8x120	M10		120	82,0	6	120
3210010102140	3210-INL 10x140	M12		140	102,0	6	140
3210010122140	3210-INL 12x140	M14		140	102,0	6	180
3210010142140	3210-INL 14x140	M16		140	102,0	6	240
3210010172100	3210-INL 17x100	M20		100	60,0	6	230
3210010192100	3210-INL 19x100	M24		100	60,0	6	295

3210-KUL...

SCHRAUBENDREHER-EINSATZ 1/2" MIT KUGELKOPF, LANG

- für Innensechskantschrauben
- maximaler Schwenkwinkel 15°
- verchromt, poliert
- gerändelt
- Halter aus ELORA-Chrom-Vanadium 31CrV3 / 1.2208
- Innenvierkant nach DIN 3120-C 12,5, ISO 1174, mit Kugelfangrille
- Klinge aus ELORA-Vanadium Sonderstahl, brüniert

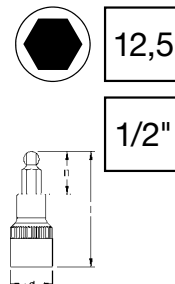

Code	Nummer	mm	l/mm	l1 mm	d mm	Stück	Gewicht/g
3210020052140	3210-KUL 5	M6	140	102,0	23,0	6	110
3210020062140	3210-KUL 6	M8	140	102,0	23,0	6	120
3210020072140	3210-KUL 7		140	102,0	23,0	6	130
3210020082140	3210-KUL 8	M10	140	102,0	23,0	6	130
3210020102140	3210-KUL 10	M12	140	102,0	23,0	6	140
3210020122140	3210-KUL 12	M14	140	102,0	23,0	6	180

3210-INZ...

SCHRAUBENDREHER-EINSATZ 1/2"

- für Innensechskantschrauben mit Bohrung
- mit Zapfen für IC-Schrauben
- verchromt, poliert
- gerändelt
- Halter aus ELORA-Chrom-Vanadium 31CrV3 / 1.2208
- Innenvierkant nach DIN 3120-C 12,5, ISO 1174, mit Kugelfangrille
- Klinge aus ELORA-Vanadium Sonderstahl, brüniert

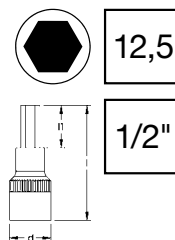

Code	Nummer	mm	l/mm	l1 mm	d mm	Stück	Gewicht/g
3210050052000	3210-INZ 5	M6	60	22,0	23,0	6	65
3210050062000	3210-INZ 6	M8	60	22,0	23,0	6	75
3210050082000	3210-INZ 8	M10	60	22,0	23,0	6	80
3210050102000	3210-INZ 10	M12	60	22,0	23,0	6	90
3210050122000	3210-INZ 12	M14	60	22,0	23,0	6	115
3210050142000	3210-INZ 14	M16	60	22,0	23,0	6	120

3245-TX...

SCHRAUBENDREHER-EINSATZ 1/2"

- für Innen-TORX®-Schrauben
- verchromt, poliert
- gerändelt
- Halter aus ELORA-Chrom-Vanadium 31CrV3 / 1.2208
- Innenvierkant nach DIN 3120-C 12,5, ISO 1174, mit Kugelfangrille
- Klinge aus ELORA-Vanadium Sonderstahl, brüniert
- TORX® = reg. Markenzeichen der Fa. Acument Intellectual Properties, LLC. USA

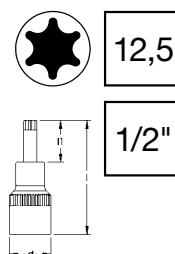

Code	Nummer	mm	l/mm	l1 mm	d mm	Stück	Gewicht/g
3245000201000	3245-TX 20	3,86	55	17,0	23,0	6	67
3245000251000	3245-TX 25	4,43	55	17,0	23,0	6	68
3245000271000	3245-TX 27	4,99	55	17,0	23,0	6	68
3245000301000	3245-TX 30	5,52	55	17,0	23,0	6	68
3245000401000	3245-TX 40	6,65	55	17,0	23,0	6	69
3245000451000	3245-TX 45	7,82	55	17,0	23,0	6	70
3245000501000	3245-TX 50	8,83	55	17,0	23,0	6	73
3245000551000	3245-TX 55	11,22	56	17,0	23,0	6	112
3245000601000	3245-TX 60	13,25	56	17,0	23,0	6	117

3245-TXL...

SCHRAUBENDREHER-EINSATZ 1/2", LANG

- für Innen-TORX®-Schrauben
- verchromt, poliert
- gerändelt
- Halter aus ELORA-Chrom-Vanadium 31CrV3 / 1.2208
- Innenvierkant nach DIN 3120-C 12,5, ISO 1174, mit Kugelfangrille
- Klinge aus ELORA-Vanadium Sonderstahl, brüniert
- TORX® = reg. Markenzeichen der Fa. Acument Intellectual Properties, LLC. USA

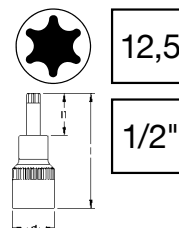

Code	Nummer	★ mm	l/mm ┌	l1 mm	d mm	Stück ☞	Gewicht/g ⚖
3245010201100	3245-TXL 20	3,86	100	62,0	23,0	6	67
3245010251100	3245-TXL 25	4,43	100	62,0	23,0	6	68
3245010271100	3245-TXL 27	4,99	100	62,0	23,0	6	68
3245010301100	3245-TXL 30	5,52	100	62,0	23,0	6	68
3245010401100	3245-TXL 40	6,65	100	62,0	23,0	6	69
3245010451100	3245-TXL 45	7,82	100	62,0	23,0	6	70
3245010451140	3245-TXL 45x140	7,82	140	102,0	23,0	6	145
3245010501100	3245-TXL 50	8,83	100	62,0	23,0	6	73
3245010501000	3245-TXL 50x140	8,83	140	102,0	23,0	6	150
3245010551100	3245-TXL 55	11,22	100	62,0	23,0	6	112
3245010551000	3245-TXL 55x140	11,22	140	102,0	23,0	6	160
3245010601100	3245-TXL 60	13,25	100	62,0	23,0	6	117
3245010701140	3245-TXL 70x140	15,5	140	102,0	23,0	6	175

3245-TTX...

SCHRAUBENDREHER-EINSATZ 1/2"

- für Innen-TORX®-Sicherheitsschrauben
- mit Bohrung in der Abtriebsspitze
- verchromt, poliert
- gerändelt
- Halter aus ELORA-Chrom-Vanadium 31CrV3 / 1.2208
- Innenvierkant nach DIN 3120-C 12,5, ISO 1174, mit Kugelfangrille
- Klinge aus ELORA-Vanadium Sonderstahl, brüniert
- TORX® = reg. Markenzeichen der Fa. Acument Intellectual Properties, LLC. USA

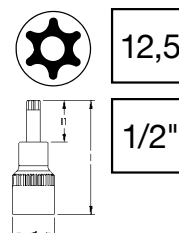

Code	Nummer	★ mm	l/mm ┌	l1 mm	d mm	Stück ☞	Gewicht/g ⚖
3245020201000	3245-TTX 20	3,86	55	17,0	23,0	6	67
3245020251000	3245-TTX 25	4,43	55	17,0	23,0	6	68
3245020271000	3245-TTX 27	4,99	55	17,0	23,0	6	68
3245020301000	3245-TTX 30	5,52	55	17,0	23,0	6	68
3245020401000	3245-TTX 40	6,65	55	17,0	23,0	6	69
3245020451000	3245-TTX 45	7,82	55	17,0	23,0	6	70
3245020501000	3245-TTX 50	8,83	55	17,0	23,0	6	73
3245020551000	3245-TTX 55	11,22	56	17,0	23,0	6	112
3245020601000	3245-TTX 60	13,25	56	17,0	23,0	6	117

3230-XZN...

SCHRAUBENDREHER-EINSATZ 1/2"

- für Innenvielzahnschrauben B & S und XZN
- verchromt, poliert
- gerändelt
- Halter aus ELORA-Chrom-Vanadium 31CrV3 / 1.2208
- Innenvierkant nach DIN 3120-C 12,5, ISO 1174, mit Kugelfangrille
- Klinge aus ELORA-Vanadium Sonderstahl, brüniert
- Klinge nach DIN 2325
- Ausführung nach DIN 2324

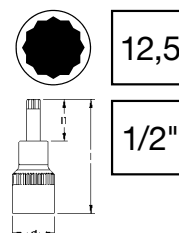

Code	Nummer	┐ mm	l/mm ┌	l1 mm	d mm	Stück ☞	Gewicht/g ⚖
3230000052000	3230-XZN 5	M5	52	14,0	23,0	6	75
3230000062000	3230-XZN 6	M6	52	14,0	23,0	6	75
3230000082000	3230-XZN 8	M8	53	15,0	23,0	6	80
3230000102000	3230-XZN 10	M10	53	15,0	23,0	6	85
3230000122000	3230-XZN 12	M12	55	17,0	23,0	6	115
3230000142000	3230-XZN 14	M14	58	20,0	23,0	6	120
3230000162000	3230-XZN 16	M16	60	20,0	24,0	6	152

3230-XZNL...

SCHRAUBENDREHER-EINSATZ 1/2", EXTRA LANG

- für Innenvielzahnsschrauben B & S und XZN
- verchromt, poliert
- gerändelt
- Halter aus ELORA-Chrom-Vanadium 31CrV3 / 1.2208
- Innenvierkant nach DIN 3120-C 12,5, ISO 1174, mit Kugelfangrille
- Klinge aus ELORA-Vanadium Sonderstahl, brüniert
- Klinge nach DIN 2325
- Ausführung nach DIN 2324



12,5

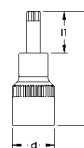

1/2"

Code	Nummer	mm	l/mm	l1 mm	d mm	Stück	Gewicht/g
3230010062100	3230-XZNL 6x100	M6	100	62,0	23,0	6	95
3230010082080	3230-XZNL 8x80	M8	80	42,0	23,0	6	85
3230010082100	3230-XZNL 8x100	M8	100	62,0	23,0	6	95
3230010082120	3230-XZNL 8x120	M8	120	82,0	23,0	6	100
3230010102100	3230-XZNL 10x100	M10	100	62,0	23,0	6	115
3230010102120	3230-XZNL 10x120	M10	120	82,0	23,0	6	135
3230010102140	3230-XZNL 10x140	M10	140	102,0	23,0	6	140
3230010122100	3230-XZNL 12x100	M12	100	62,0	23,0	6	160
3230010122140	3230-XZNL 12x140	M12	140	102,0	23,0	6	165
3230010142100	3230-XZNL 14x100	M14	100	62,0	23,0	6	165

3240-RIB...

SCHRAUBENDREHER-EINSATZ 1/2"

- für RIBE®-CV-Schrauben
- verchromt, poliert
- gerändelt
- Halter aus ELORA-Chrom-Vanadium 31CrV3 / 1.2208
- Innenvierkant nach DIN 3120-C 12,5, ISO 1174, mit Kugelfangrille
- Klinge aus ELORA-Vanadium Sonderstahl, brüniert
- RIBE® = reg. Markenzeichen der Fa. Richard Bergner GmbH & Co KG, Schwabach



12,5

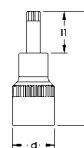

1/2"

Code	Nummer	mm	l/mm	l1 mm	d mm	Stück	Gewicht/g
3240000082000	3240-RIB 8	M8	63	25,0	23,0	6	80
3240000122000	3240-RIB 12	M12	63	25,0	23,0	6	120
3240000142000	3240-RIB 14	M14	63	25,0	23,0	6	135
3240000162000	3240-RIB 16	M16	63	23,0	24,0	6	130

770-KL/770-MKL

KLEMMLEISTE 1/2"

- 770-KL:**
- 15 verschiebbare Haltefedern
 - zwei Bohrungen ermöglichen die feste Montage
 - verchromt, poliert
- 770-MKL:**
- 11 verschiebbare Haltefedern
 - starker Magnet ermöglicht die feste Montage
 - schwarz beschichtet

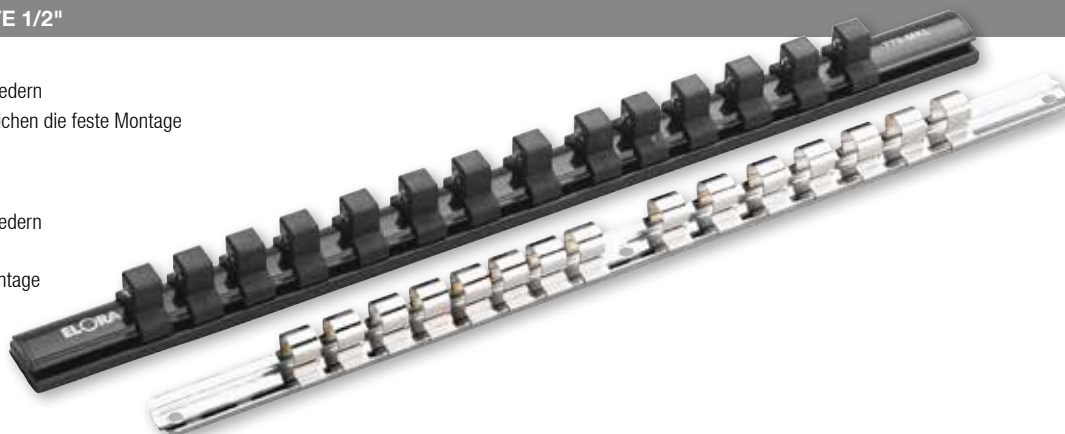

12,5

1/2"

Code	Nummer	l/mm	Stück	Gewicht/g
0000912146000	770-KL	414	6	80
0000912146001	770-MKL	420	6	269

770-L SB
KUNSTSTOFFAUFHÄNGER 1/2"

- passend für Steckschlüsseinsätze Nenngröße 12,5 (1/2") und Antriebswerkzeuge mit Innenvierkant



12,5

1/2"

Code	Nummer	Stück	Gewicht/g
0000700127000	770-L SB	1	10

770/771-LSP1...
VERKAUFSSTÄNDER

- aus schwarz lackiertem Stahlblech
- Einsätze: gerändelt, verchromt, poliert, mit Kugelfangrille
- Einsätze: Chrom-Vanadium 31CrV3 / 1.2208
- Einsätze: 1/2"-Vierkantantrieb nach DIN 3120/ ISO 1174, handbetätigt, Maße nach DIN 3124/ ISO 2725

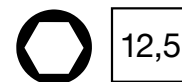

12,5



1/2"

mm

AF

Code	Nummer	Breite mm	Tiefe mm	Höhe mm	Inhalt	Stück	Gewicht/g
0770510002000	770-LSP1M	605	380	55	Zwölfkant-Steckschlüssel-Einsätze 770-LM je 16 Stück 10, 11, 12, 13, 14, 15, 16 mm 15 Stück 17 mm je 14 Stück 18, 19 mm 13 Stück 20 mm je 12 Stück 21, 22 mm 11 Stück 24 mm je 10 Stück 26, 27 mm 9 Stück 30 mm 8 Stück 32 mm	1	26000
0771510002000	771-LSP1M	605	380	55	Sechskant-Steckschlüssel-Einsätze 771-LM je 16 Stück 10, 11, 12, 13, 14, 15, 16 mm 15 Stück 17 mm je 14 Stück 18, 19 mm 13 Stück 20 mm je 12 Stück 21, 22 mm 11 Stück 24 mm je 10 Stück 26, 27 mm 9 Stück 30 mm 8 Stück 32 mm	1	26000
0770610002000	770-LSP1A	605	380	55	Zwölfkant-Steckschlüssel-Einsätze 770-LA je 16 Stück 3/8, 7/16 AF je 32 Stück 1/2, 9/16 AF je 16 Stück 19/32, 5/8 AF 15 Stück 11/16 AF 14 Stück 3/4 AF je 13 Stück 25/32, 13/16 AF 12 Stück 7/8 AF 11 Stück 15/16 AF je 10 Stück 1, 1.1/16 AF 9 Stück 1.1/8 AF 8 Stück 1.1/4 AF	1	26000
0770510102000	770-LSP1L	605	380	55	Verkaufsständer leer	1	620

770/771-LSP2...

VERKAUFSSTÄNDER

- aus schwarz lackiertem Stahlblech
- Einsätze: gerändelt, verchromt, poliert, mit Kugelfangrille
- Einsätze: Chrom-Vanadium 31 CrV 3, W.-Nr. 1.2208
- Einsätze: 1/2"-Vierkantantrieb nach DIN 3120/ ISO 1174, handbetätigt, Maße nach DIN 3124/ ISO 2725

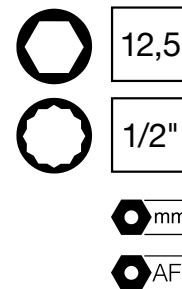

Code	Nummer	Breite mm	Tiefe mm	Höhe mm	Inhalt	Stück	Gewicht/g
0770510012000	770-LSP2M	410	135	55	Zwölfkant-Steckschlüssel-Einsätze 770-LM je 10 Stück 10, 11, 12, 13, 14 mm 9 Stück 17 mm 8 Stück 19 mm je 7 Stück 22, 24 mm 6 Stück 27 mm je 5 Stück 30, 32 mm	1	10000
0771510012000	771-LSP2M	410	135	55	Sechskant-Steckschlüssel-Einsätze 771-LM je 10 Stück 10, 11, 12, 13, 14 mm 9 Stück 17 mm 8 Stück 19 mm je 7 Stück 22, 24 mm 6 Stück 27 mm je 5 Stück 30, 32 mm	1	10000
0770610012000	770-LSP2A	410	135	55	Zwölfkant-Steckschlüssel-Einsätze 770-LA je 10 Stück 3/8, 7/16, 1/2, 9/16, 5/8 AF 9 Stück 11/16 AF 8 Stück 3/4 AF je 7 Stück 7/8, 15/16 AF je 6 Stück 1, 1.1/16, 1.1/8 AF	1	10000
0770510112000	770-LSP2L	410	135	55	Verkaufsstand, leer	1	2270

770/771-KS1M

ELORA-BIG SPENDER

- für Steckschlüssel-Einsätze 3/8 und 1/2"-Vierkantantrieb
- BIG SPENDER 770-KS: mit 30 Trennleisten
- pulverbeschichtet
- Einsätze: Chrom-Vanadium 31CrV3 / 1.2208
- Einsätze: 1/2"-Vierkantantrieben nach DIN 3120/ ISO 1174, handbetätigt, Maße nach DIN 3124/ ISO 2725

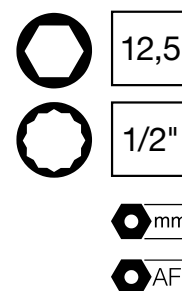

Code	Nummer	Breite mm	Tiefe mm	Höhe mm	Inhalt	Stück	Gewicht/g
0770510312000	770-KS1M	470	320	234	Zwölfkant-Steckschlüssel-Einsätze 770-LM je 6 Stück 8, 9, 10, 11, 12, 13, 14, 15, 16, 17, 18, 19, 20, 21, 22, 23, 24, 25, 26, 27, 28, 30, 32 mm 6 Stück 770-L11 Verbindungsstück Aussen 3/4 Innen 1/2 6 Stück 770-L13 Verbindungsstück Aussen 3/8 Innen 1/2	1	22000
0771510312000	771-KS1M	470	320	234	Sechskant-Steckschlüssel-Einsätze 771-LM je 6 Stück 8, 9, 10, 11, 12, 13, 14, 15, 16, 17, 18, 19, 20, 21, 22, 23, 24, 25, 26, 27, 28, 30, 32 mm 6 Stück 770-L11 Verbindungsstück Aussen 3/4 Innen 1/2 6 Stück 770-L13 Verbindungsstück Aussen 3/8 Innen 1/2	1	20500
0770510306000	770-KS	470	320	234	Aufsteckschale, leer	1	8500

770-KS.../AS...

ELORA-BIG SPENDER

- BIG SPENDER: mit zwei Schütten und 30 verzinkten Trennleisten
- schwarz, pulverbeschichtet
- Aufsteckschale: mit 16 verzinkten Trennleisten
- schwarz, pulverbeschichtet
- Einsätze: gerändelt, verchromt, poliert, mit Kugelfangrille
- Einsätze: Chrom-Vanadium 31CrV3 / 1.2208
- Einsätze: 1/2"-Vierkanttrieb nach DIN 3120/ ISO 1174, handbetätigt, Maße nach DIN 3124/ ISO 2725

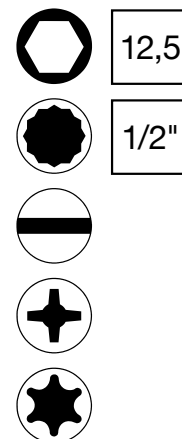

03

Code	Nummer	Breite mm	Tiefe mm	Höhe mm	Inhalt	Stück	Gewicht/g
0770510322000	770-KS2M	474	320	270	je 6 Stück Innensechskant-Schraubendreher-Einsätze 3210-IN 4, 5, 6, 7, 8, 9, 10, 12, 14, 17, 19 mm TORX®-Schraubendreher-Einsätze 3245-TX 20, 25, 27, 30, 40, 45, 50, 55, 60 mm XZN-B&S Schraubendreher-Einsätze 3230-XZN 5, 6, 8, 10, 12, 14 mm Phillips-Schraubendreher-Einsatz 3220-PH3 Schlitzschraubendreher-Einsätze 3200-IS 1,6x10 mm	1	24000
0770510422000	770-AS2M	474	320	270	je 5 Stück Innensechskant-Schraubendreher-Einsätze 3210-IN 4, 5, 6, 7, 8, 9, 10, 12, 14, 17, 19 mm TORX®-Schraubendreher-Einsätze 3245-TXL 50, 55 mm XZN-B&S Schraubendreher-Einsätze 3230-XZNL 6x100, 8x100, 10x100, 12x100, 14x100 mm	1	10300
0770510406000	770-AS	474	320	270	Aufsteckschale, leer	1	2000

1/2" Adapter finden Sie auf Seite 166



770-L9/770-L10...

GELENKGRIF 1/2"

- rutschfester QUATROLIT®-2K-Griff
- mit Aufhängeloch
- matt verchromt
- ELORA-Chrom-Vanadium 31CrV3 / 1.2208
- Aussenvierkant nach DIN 3120-A 12,5, ISO 1174, mit Kugelarretierung
- Ausführung nach DIN 3122, ISO 3315



12,5

1/2"

Code	Nummer	l/mm	Stück	Gewicht/g
0770009002000	770-L9	250	3	450
0770010002000	770-L10A	390	3	635
0770010012000	770-L10B	450	3	770

770-L3

QUERGRIF MIT GleITSTÜCK 1/2"

- verchromt
- ELORA-Chrom-Vanadium 31CrV3 / 1.2208
- Aussenvierkant nach DIN 3120-A 12,5, ISO 1174, mit Kugelarretierung
- Ausführung nach DIN 3122, ISO 3315



12,5

1/2"

Code	Nummer	l/mm	Stück	Gewicht/g
0770003002000	770-L3	300	4	445

770-L8

FESTGRIF GEBOGEN 1/2"

- matt verchromt
- ELORA-Chrom-Vanadium 31CrV3 / 1.2208
- Aussenvierkant nach DIN 3120-A 12,5, ISO 1174, mit Kugelarretierung
- Ausführung nach DIN 3122, ISO 3315



12,5

1/2"

Code	Nummer	l/mm	Stück	Gewicht/g
0770008002000	770-L8	190	6	220

770-L2

SCHWINGKURBEL 1/2"

- Kunststoffgriff
- matt verchromt
- ELORA-Chrom-Vanadium 31CrV3 / 1.2208
- Aussenvierkant nach DIN 3120-A 12,5, ISO 1174, mit Kugelarretierung
- Ausführung nach DIN 3122, ISO 3315



12,5

1/2"

Code	Nummer	l/mm	Stück	Gewicht/g
0770002002000	770-L2	380	6	615

770-L35-L66
VERLÄNGERUNG 1/2"

- verchromt, Kopf poliert
- ELORA-Chrom-Vanadium 31CrV3 / 1.2208
- Vierkantantrieb nach DIN 3120, ISO 1174, mit Kugelarretierung bzw. Bohrung
- Ausführung nach DIN 3123, ISO 3316

12,5

1/2"



Code	Nummer	l/mm	Stück	Gewicht/g
0770003502000	770-L35	50	6	90
0770004002000	770-L4	75	6	125
0770005002000	770-L5	125	6	190
0770006002000	770-L6	250	6	325
0770006602000	770-L66	500	6	910

770-L...V
VERLÄNGERUNG 1/2", SCHWENKBAR

- mit Spezialvierkant für einen Schwenkwinkel von 12,5° zu jeder Seite
- besonders geeignet für Schraubverbindungen in engen Räumen
- ELORA-Chrom-Vanadium 31CrV3 / 1.2208
- Vierkantantrieb nach DIN 3120, ISO 1174 mit Kugelarretierung bzw. Bohrung

12,5

1/2"



Code	Nummer	l/mm	Stück	Gewicht/g
0770004002100	770-L4V	75	6	125
0770005002100	770-L5V	125	6	190
0770005502100	770-L55V	150	6	220
0770006002100	770-L6V	250	6	330

770-L7
KARDANGELENK 1/2"

- verchromt, poliert
- ELORA-Chrom-Vanadium 31CrV3 / 1.2208
- Vierkantantrieb nach DIN 3120, ISO 1174, mit Kugelarretierung bzw. Kugelfangrille
- Ausführung nach DIN 3123, ISO 3316

12,5

1/2"



Code	Nummer	l/mm	Stück	Gewicht/g
0770007002000	770-L7	75	6	145

770-L..., 770-S9
VERBINDUNGSTÜCK

- verchromt
- ELORA-Chrom-Vanadium 31CrV3 / 1.2208
- Vierkantantrieb nach DIN 3120, ISO 1174
- Ausführung nach DIN 3123, ISO 3316

12,5

1/2"



Code	Nummer	□	○	l/mm	Stück	Gewicht/g
0770011002000	770-L11	3/4"	1/2"	45	6	130
0770020902000	770-S9	1/2"	3/4"	57	6	185
0770013002000	770-L13	3/8"	1/2"	40	6	65
0770014002000	770-L14	1/2"	3/8"	36	6	60

Kühlwasser-Ablass-Schlüssel
finden Sie auf Seite 436

Öldienstschlüssel
finden Sie auf Seite 436

714-6MU

STECKSCHLÜSSEL-SATZ 1/4" UND 1/2", KOMBINIERT

- 25-teilig
- in einem schwarzen Metallkasten mit Kunststoffeinlage
- Vierkantantrieb nach DIN 3120, ISO 1174
- Betätigungswerkzeuge nach DIN 3122, ISO 3315



03

Code	Nummer	Knarre	Einsätze	Zubehör	Stück	Gewicht/g
0714562502000	714-6MU	1/4": Hebelumschaltknarre 1450-1D 1/2": Hebelumschaltknarre 770-L1D	Sechskant-Steckschlüssel-Einsätze 1/4": 1455-M 5,5, 6, 7, 8, 9, 10, 11, 12, 13 mm 1/2": 771-LM 10, 13, 15, 17, 19, 22, 24, 27 mm	1/4": Steckgriff 1450-3 Verlängerung 100 mm 1450-5 Kardangelen 1450-8 1/2": Verlängerung 125 mm 770-L5 Verlängerung 250 mm 770-L6 Kardangelen 770-L7	1	3700

714-6MU OMS

STECKSCHLÜSSEL-SATZ 1/4" UND 1/2", KOMBINIERT

- 46-teilig
- in einem schwarzen Metallkasten mit OMS-Schaumstoffeinlage
- Vierkantantrieb nach DIN 3120, ISO 1174
- Betätigungswerkzeuge nach DIN 3122, ISO 3315



Code	Nummer	Knarre	Einsätze	Zubehör	Stück	Gewicht/g
0714562502046	714-6MU OMS	1/4": Hebelumschaltknarre 1450-1D 1/2": Hebelumschaltknarre 770-L1D	Steckschlüssel-Einsätze 1/4" 1455-M 5,5, 6, 7, 8, 9, 10, 11, 12, 13 mm 1455-TXE 4, 5, 6, 7, 8, 10, 11 Sechskant-Steckschlüssel-Einsätze 1/2" 771-LM 10, 13, 15, 17, 19, 22, 24, 27 mm Schraubendreher-Einsätze 1/4" 3243-TX 8, 9, 10, 15, 20, 25, 27, 30, 40 1455-IN 3, 4, 5, 6, 8 mm	1/4": Steckgriff 1450-3 Verlängerung 100 mm 1450-5 Kardangelen 1450-8 1/2": Verlängerung 125 mm 770-L5 Verlängerung 250 mm 770-L6 Kardangelen 770-L7	1	3800

770-LK.../771-LK...

STECKSCHLÜSSEL-SATZ 1/2"

- MU=15-teilig, AU=14-teilig
- in einem schwarzen Metallkasten mit Kunststoffeinlage
- Vierkantantrieb nach DIN 3120, ISO 1174
- Betätigungswerkzeuge nach DIN 3122, ISO 3315

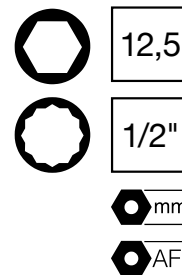

Code	Nummer	Knarre	Einsätze	Zubehör	Stück	Gewicht/g
0770540402000	770-LKMU	Hebelumschaltknarre 770-L1D	Zwölfkant-Steckschlüssel-Einsätze 770-LM 10, 11, 12, 13, 14, 15, 16, 17, 18, 19, 20, 22 mm	Quergriff mit Gleitstück 770-L3 Verlängerung 250 mm 770-L6	1	4000
0771530302000	771-LKMU	Hebelumschaltknarre 770-L1D	Sechskant-Steckschlüssel-Einsätze 771-LM 10, 11, 12, 13, 14, 15, 16, 17, 18, 19, 20, 22 mm	Quergriff mit Gleitstück 770-L3 Verlängerung 250 mm 770-L6	1	4000
0770540402900	770-LKMK	Hebelumschaltknarre 770-L1K	Zwölfkant-Steckschlüssel-Einsätze 770-LM 10, 11, 12, 13, 14, 15, 16, 17, 18, 19, 20, 22 mm	Quergriff mit Gleitstück 770-L3 Verlängerung 250 mm 770-L6	1	3900
0771530302900	771-LKMK	Hebelumschaltknarre 770-L1K	Sechskant-Steckschlüssel-Einsätze 771-LM 10, 11, 12, 13, 14, 15, 16, 17, 18, 19, 20, 22 mm	Quergriff mit Gleitstück 770-L3 Verlängerung 250 mm 770-L6	1	3900
0770540412000	770-LKAU	Hebelumschaltknarre 770-L1D	Zwölfkant-Steckschlüssel-Einsätze 770-LA 7/16, 1/2, 9/16, 19/32, 5/8, 11/16, 3/4, 13/16, 7/8, 15/16, 1 AF	Quergriff mit Gleitstück 770-L3 Verlängerung 250 mm 770-L6	1	2935
0771530342000	771-LKAU	Hebelumschaltknarre 770-L1D	Sechskant-Steckschlüssel-Einsätze 771-LA 7/16, 1/2, 9/16, 19/32, 5/8, 11/16, 3/4, 13/16, 7/8, 15/16, 1 AF	Quergriff mit Gleitstück 770-L3 Verlängerung 250 mm 770-L6	1	3900
0770540412900	770-LKAK	Hebelumschaltknarre 770-L1K	Zwölfkant-Steckschlüssel-Einsätze 770-LA 7/16, 1/2, 9/16, 19/32, 5/8, 11/16, 3/4, 13/16, 7/8, 15/16, 1 AF	Quergriff mit Gleitstück 770-L3 Verlängerung 250 mm 770-L6	1	2940
0771530342900	771-LKAK	Hebelumschaltknarre 770-L1K	Sechskant-Steckschlüssel-Einsätze 771-LA 7/16, 1/2, 9/16, 19/32, 5/8, 11/16, 3/4, 13/16, 7/8, 15/16, 1 AF	Quergriff mit Gleitstück 770-L3 Verlängerung 250 mm 770-L6	1	3800

770-LIND.../771-LIND...

STECKSCHLÜSSEL-SATZ 1/2"

- 19-teilig
- in einem schwarzen Metallkasten mit Kunststoffeinlage
- Vierkantantrieb nach DIN 3120, ISO 1174
- Betätigungswerkzeuge nach DIN 3122, ISO 3315



Code	Nummer	Knarre	Einsätze	Zubehör	Stück	Gewicht/g
0770530302100	770-LINDMF	Hebelumschaltknarre mit Sicherheitsverriegelung 770-L1F	Zwölfkant-Steckschlüssel-Einsätze 770-LM 10, 11, 12, 13, 14, 15, 16, 17, 19, 22, 24, 27, 30, 32 mm	Quergriff mit Gleitstück 770-L3 Verlängerung 125 mm 770-L5 Verlängerung 250 mm 770-L6 Kardangelenk 770-L7	1	4300
0771520252000	771-LINDMF	Hebelumschaltknarre mit Sicherheitsverriegelung 770-L1F	Sechskant-Steckschlüssel-Einsätze 771-LM 10, 11, 12, 13, 14, 15, 16, 17, 19, 22, 24, 27, 30, 32 mm	Quergriff mit Gleitstück 770-L3 Verlängerung 125 mm 770-L5 Verlängerung 250 mm 770-L6 Kardangelenk 770-L7	1	4300
0770530302000	770-LINDMU	Hebelumschaltknarre 770-L1D	Zwölfkant-Steckschlüssel-Einsätze 770-LM 10, 11, 12, 13, 14, 15, 16, 17, 19, 22, 24, 27, 30, 32 mm	Quergriff mit Gleitstück 770-L3 Verlängerung 125 mm 770-L5 Verlängerung 250 mm 770-L6 Kardangelenk 770-L7	1	4200
0771520202000	771-LINDMU	Hebelumschaltknarre 770-L1D	Sechskant-Steckschlüssel-Einsätze 771-LM 10, 11, 12, 13, 14, 15, 16, 17, 19, 22, 24, 27, 30, 32 mm	Quergriff mit Gleitstück 770-L3 Verlängerung 125 mm 770-L5 Verlängerung 250 mm 770-L6 Kardangelenk 770-L7	1	4300
0770530302900	770-LINDMK	Hebelumschaltknarre 770-L1K	Zwölfkant-Steckschlüssel-Einsätze 770-LM 10, 11, 12, 13, 14, 15, 16, 17, 19, 22, 24, 27, 30, 32 mm	Quergriff mit Gleitstück 770-L3 Verlängerung 125 mm 770-L5 Verlängerung 250 mm 770-L6 Kardangelenk 770-L7	1	4200
0771520262000	771-LINDMK	Hebelumschaltknarre 770-L1K	Sechskant-Steckschlüssel-Einsätze 771-LM 10, 11, 12, 13, 14, 15, 16, 17, 19, 22, 24, 27, 30, 32 mm	Quergriff mit Gleitstück 770-L3 Verlängerung 125 mm 770-L5 Verlängerung 250 mm 770-L6 Kardangelenk 770-L7	1	4200
0770530322100	770-LINDAF	Hebelumschaltknarre mit Sicherheitsverriegelung 770-L1F	Zwölfkant-Steckschlüssel-Einsätze 770-LA 3/8, 7/16, 1/2, 9/16, 19/32, 5/8, 11/16, 3/4, 13/16, 7/8, 1, 1.1/16, 1.1/8, 1.3/16, 1.1/4 AF	Quergriff mit Gleitstück 770-L3 Verlängerung 125 mm 770-L5 Verlängerung 250 mm 770-L6 Kardangelenk 770-L7	1	4300
0771520272000	771-LINDAF	Hebelumschaltknarre mit Sicherheitsverriegelung 770-L1F	Sechskant-Steckschlüssel-Einsätze 771-LA 3/8, 7/16, 1/2, 9/16, 19/32, 5/8, 11/16, 3/4, 13/16, 7/8, 1, 1.1/16, 1.1/8, 1.1/4 AF	Quergriff mit Gleitstück 770-L3 Verlängerung 125 mm 770-L5 Verlängerung 250 mm 770-L6 Kardangelenk 770-L7	1	4300
0770530322000	770-LINDAU	Hebelumschaltknarre 770-L1D	Zwölfkant-Steckschlüssel-Einsätze 770-LA 3/8, 7/16, 1/2, 9/16, 19/32, 5/8, 11/16, 3/4, 13/16, 7/8, 1, 1.1/16, 1.1/8, 1.1/4 AF	Quergriff mit Gleitstück 770-L3 Verlängerung 125 mm 770-L5 Verlängerung 250 mm 770-L6 Kardangelenk 770-L7	1	4400
0771520222000	771-LINDAU	Hebelumschaltknarre 770-L1D	Sechskant-Steckschlüssel-Einsätze 771-LA 3/8, 7/16, 1/2, 9/16, 19/32, 5/8, 11/16, 3/4, 13/16, 7/8, 1, 1.1/16, 1.1/8, 1.1/4 AF	Quergriff mit Gleitstück 770-L3 Verlängerung 125 mm 770-L5 Verlängerung 250 mm 770-L6 Kardangelenk 770-L7	1	4300
0770530322900	770-LINDAK	Hebelumschaltknarre 770-L1K	Zwölfkant-Steckschlüssel-Einsätze 770-LA 3/8, 7/16, 1/2, 9/16, 19/32, 5/8, 11/16, 3/4, 13/16, 7/8, 1, 1.1/16, 1.1/8, 1.1/4 AF	Quergriff mit Gleitstück 770-L3 Verlängerung 125 mm 770-L5 Verlängerung 250 mm 770-L6 Kardangelenk 770-L7	1	4200
0771520222900	771-LINDAK	Hebelumschaltknarre 770-L1K	Sechskant-Steckschlüssel-Einsätze 771-LA 3/8, 7/16, 1/2, 9/16, 19/32, 5/8, 11/16, 3/4, 13/16, 7/8, 1, 1.1/16, 1.1/8, 1.1/4 AF	Quergriff mit Gleitstück 770-L3 Verlängerung 125 mm 770-L5 Verlängerung 250 mm 770-L6 Kardangelenk 770-L7	1	4200

770-OK.../771-OK...

STECKSCHLÜSSEL-SATZ 1/2"

- MU=25-teilig, AU=23-teilig
- in einem schwarzen Metallkasten mit Kunststoffeinlage
- Vierkantantrieb nach DIN 3120, ISO 1174
- Betätigungswerkzeuge nach DIN 3122, ISO 331



Code	Nummer	Knarre	Einsätze	Zubehör	Stück	Gewicht/g
0770530122000	770-OKLMU	Hebelumschaltknarre 770-L1D	Zwölfkant-Steckschlüssel-Einsätze 770-LM 10, 11, 12, 13, 14, 15, 16,17, 18, 19, 20, 21, 22, 23, 24, 25, 26, 27, 30, 32 mm	Quergriff mit Gleitstück 770-L3 Verlängerung 125 mm 770-L5 Verlängerung 250 mm 770-L6 Kardangelenk 770-L7	1	5200
0771520122000	771-OKLMU	Hebelumschaltknarre 770-L1D	Sechskant-Steckschlüssel-Einsätze 771-LM 10, 11, 12, 13, 14, 15, 16,17, 18, 19, 20, 21, 22, 23, 24, 25, 26, 27, 30, 32 mm	Quergriff mit Gleitstück 770-L3 Verlängerung 125 mm 770-L5 Verlängerung 250 mm 770-L6 Kardangelenk 770-L7	1	5200
0770530122900	770-OKLMK	Hebelumschaltknarre 770-L1K	Zwölfkant-Steckschlüssel-Einsätze 770-LM 10, 11, 12, 13, 14, 15, 16,17, 18, 19, 20, 21, 22, 23, 24, 25, 26, 27, 30, 32 mm	Quergriff mit Gleitstück 770-L3 Verlängerung 125 mm 770-L5 Verlängerung 250 mm 770-L6 Kardangelenk 770-L7	1	5100
0771520122900	771-OKLMK	Hebelumschaltknarre 770-L1K	Sechskant-Steckschlüssel-Einsätze 771-LM 10, 11, 12, 13, 14, 15, 16,17, 18, 19, 20, 21, 22, 23, 24, 25, 26, 27, 30, 32 mm	Quergriff mit Gleitstück 770-L3 Verlängerung 125 mm 770-L5 Verlängerung 250 mm 770-L6 Kardangelenk 770-L7	1	5100
0770530222000	770-OKLAU	Hebelumschaltknarre 770-L1D	Zwölfkant-Steckschlüssel-Einsätze 770-LA 3/8, 7/16, 1/2, 9/16, 19/32, 5/8, 11/16, 3/4, 25/32, 13/16, 7/8, 15/16, 31/32, 1, 1.1/16, 1.1/8, 1.3/16 1.1/4 AF	Quergriff mit Gleitstück 770-L3 Verlängerung 125 mm 770-L5 Verlängerung 250 mm 770-L6 Kardangelenk 770-L7	1	5100
0771520322000	771-OKLAU	Hebelumschaltknarre 770-L1D	Sechskant-Steckschlüssel-Einsätze 771-LA 3/8, 7/16, 1/2, 9/16, 19/32, 5/8, 11/16, 3/4, 25/32, 13/16, 7/8, 15/16, 31/32, 1, 1.1/16, 1.1/8, 1.3/16 1.1/4 AF	Quergriff mit Gleitstück 770-L3 Verlängerung 125 mm 770-L5 Verlängerung 250 mm 770-L6 Kardangelenk 770-L7	1	5100
0770530222900	770-OKLAK	Hebelumschaltknarre 770-L1K	Zwölfkant-Steckschlüssel-Einsätze 770-LA 3/8, 7/16, 1/2, 9/16, 19/32, 5/8, 11/16, 3/4, 25/32, 13/16, 7/8, 15/16, 31/32, 1, 1.1/16, 1.1/8, 1.3/16 1.1/4 AF	Quergriff mit Gleitstück 770-L3 Verlängerung 125 mm 770-L5 Verlängerung 250 mm 770-L6 Kardangelenk 770-L7	1	5000
0771520322900	771-OKLAK	Hebelumschaltknarre 770-L1K	Sechskant-Steckschlüssel-Einsätze 771-LA 3/8, 7/16, 1/2, 9/16, 19/32, 5/8, 11/16, 3/4, 25/32, 13/16, 7/8, 15/16, 31/32, 1, 1.1/16, 1.1/8, 1.3/16 1.1/4 AF	Quergriff mit Gleitstück 770-L3 Verlängerung 125 mm 770-L5 Verlängerung 250 mm 770-L6 Kardangelenk 770-L7	1	5000

770-LM.../771-LM... STECKSCHLÜSSEL-SATZ 1/2"

- MU=26-teilig, AU=24-teilig
- in einem schwarzen Metallkasten mit Kunststoffeinlage
- Vierkantantrieb nach DIN 3120, ISO 1174
- Betätigungswerkzeuge nach DIN 3122, ISO 3315

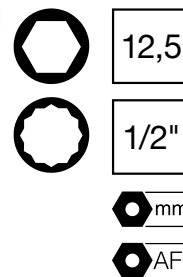

Code	Nummer	Knarre	Einsätze	Zubehör	Stück	Gewicht/g
0770530142000	770-LMF	Hebelumschaltknarre mit Sicherheitsverriegelung 770-L1F	Zwölfkant-Steckschlüssel-Einsätze 770-LM 10, 11, 12, 13, 14, 15, 16,17, 18, 19, 20, 21, 22, 23, 24, 25, 26, 27, 30, 32 mm	Schwingkurbel 770-L2 Quergriff mit Gleitstück 770-L3 Verlängerung 125 mm 770-L5 Verlängerung 250 mm 770-L6 Kardangelenk 770-L7	1	5800
0771520152000	771-LMF	Hebelumschaltknarre mit Sicherheitsverriegelung 770-L1F	Sechskant-Steckschlüssel-Einsätze 771-LM 10, 11, 12, 13, 14, 15, 16,17, 18, 19, 20, 21, 22, 23, 24, 25, 26, 27, 30, 32 mm	Schwingkurbel 770-L2 Quergriff mit Gleitstück 770-L3 Verlängerung 125 mm 770-L5 Verlängerung 250 mm 770-L6 Kardangelenk 770-L7	1	5800
0770530102000	770-LMU	Hebelumschaltknarre 770-L1D	Zwölfkant-Steckschlüssel-Einsätze 770-LM 10, 11, 12, 13, 14, 15, 16,17, 18, 19, 20, 21, 22, 23, 24, 25, 26, 27, 30, 32 mm	Schwingkurbel 770-L2 Quergriff mit Gleitstück 770-L3 Verlängerung 125 mm 770-L5 Verlängerung 250 mm 770-L6 Kardangelenk 770-L7	1	5900
0771520102000	771-LMU	Hebelumschaltknarre 770-L1D	Sechskant-Steckschlüssel-Einsätze 771-LM 10, 11, 12, 13, 14, 15, 16,17, 18, 19, 20, 21, 22, 23, 24, 25, 26, 27, 30, 32 mm	Schwingkurbel 770-L2 Quergriff mit Gleitstück 770-L3 Verlängerung 125 mm 770-L5 Verlängerung 250 mm 770-L6 Kardangelenk 770-L7	1	5800
0770530102900	770-LMK	Hebelumschaltknarre 770-L1K	Zwölfkant-Steckschlüssel-Einsätze 770-LM 10, 11, 12, 13, 14, 15, 16,17, 18, 19, 20, 21, 22, 23, 24, 25, 26, 27, 30, 32 mm	Schwingkurbel 770-L2 Quergriff mit Gleitstück 770-L3 Verlängerung 125 mm 770-L5 Verlängerung 250 mm 770-L6 Kardangelenk 770-L7	1	5700
0771520102900	771-LMK	Hebelumschaltknarre 770-L1K	Sechskant-Steckschlüssel-Einsätze 771-LM 10, 11, 12, 13, 14, 15, 16,17, 18, 19, 20, 21, 22, 23, 24, 25, 26, 27, 30, 32 mm	Schwingkurbel 770-L2 Quergriff mit Gleitstück 770-L3 Verlängerung 125 mm 770-L5 Verlängerung 250 mm 770-L6 Kardangelenk 770-L7	1	5700
0770530242000	770-LAF	Hebelumschaltknarre mit Sicherheitsverriegelung 770-L1F	Zwölfkant-Steckschlüssel-Einsätze 770-LA 3/8, 7/16, 1/2, 9/16, 19/32, 5/8, 11/16, 3/4, 25/32, 13/16, 7/8, 15/16, 31/32, 1, 1.1/16, 1.1/8, 1.3/16, 1.1/4 AF	Schwingkurbel 770-L2 Quergriff mit Gleitstück 770-L3 Verlängerung 125 mm 770-L5 Verlängerung 250 mm 770-L6 Kardangelenk 770-L7	1	5700
0771520342000	771-LAF	Hebelumschaltknarre mit Sicherheitsverriegelung 770-L1F	Sechskant-Steckschlüssel-Einsätze 771-LA 3/8, 7/16, 1/2, 9/16, 19/32, 5/8, 11/16, 3/4, 25/32, 13/16, 7/8, 15/16, 31/32, 1, 1.1/16, 1.1/8, 1.3/16, 1.1/4 AF	Schwingkurbel 770-L2 Quergriff mit Gleitstück 770-L3 Verlängerung 125 mm 770-L5 Verlängerung 250 mm 770-L6 Kardangelenk 770-L7	1	5700
0770530202000	770-LAU	Hebelumschaltknarre 770-L1D	Zwölfkant-Steckschlüssel-Einsätze 770-LA 3/8, 7/16, 1/2, 9/16, 19/32, 5/8, 11/16, 3/4, 25/32, 13/16, 7/8, 15/16, 31/32, 1, 1.1/16, 1.1/8, 1.3/16, 1.1/4 AF	Schwingkurbel 770-L2 Quergriff mit Gleitstück 770-L3 Verlängerung 125 mm 770-L5 Verlängerung 250 mm 770-L6 Kardangelenk 770-L7	1	5600
0771520302000	771-LAU	Hebelumschaltknarre 770-L1D	Sechskant-Steckschlüssel-Einsätze 770-LA 3/8, 7/16, 1/2, 9/16, 19/32, 5/8, 11/16, 3/4, 25/32, 13/16, 7/8, 15/16, 31/32, 1, 1.1/16, 1.1/8, 1.3/16, 1.1/4 AF	Schwingkurbel 770-L2 Quergriff mit Gleitstück 770-L3 Verlängerung 125 mm 770-L5 Verlängerung 250 mm 770-L6 Kardangelenk 770-L7	1	5700
0770530202900	770-LAK	Hebelumschaltknarre 770-L1K	Zwölfkant-Steckschlüssel-Einsätze 770-LA 3/8, 7/16, 1/2, 9/16, 19/32, 5/8, 11/16, 3/4, 25/32, 13/16, 7/8, 15/16, 31/32, 1, 1.1/16, 1.1/8, 1.3/16, 1.1/4 AF	Schwingkurbel 770-L2 Quergriff mit Gleitstück 770-L3 Verlängerung 125 mm 770-L5 Verlängerung 250 mm 770-L6 Kardangelenk 770-L7	1	5600
0771520302900	771-LAK	Hebelumschaltknarre 770-L1K	Sechskant-Steckschlüssel-Einsätze 771-LA 3/8, 7/16, 1/2, 9/16, 19/32, 5/8, 11/16, 3/4, 25/32, 13/16, 7/8, 15/16, 31/32, 1, 1.1/16, 1.1/8, 1.3/16, 1.1/4 AF	Schwingkurbel 770-L2 Quergriff mit Gleitstück 770-L3 Verlängerung 125 mm 770-L5 Verlängerung 250 mm 770-L6 Kardangelenk 770-L7	1	5640

770-OKLAMU/771-OKLAMU

STECKSCHLÜSSEL-SATZ 1/2"

- 27-teilig
- in einem schwarzen Metallkasten mit Kunststoffeinlage
- Vierkantantrieb nach DIN 3120, ISO 1174
- Betätigungswerkzeuge nach DIN 3122, ISO 3315

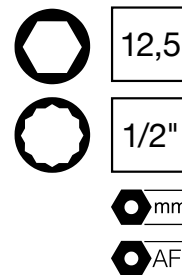

Code	Nummer	Knarre	Einsätze	Zubehör	Stück	Gewicht/g
0770530422000	770-OKLAMU	Hebelumschaltknarre 770-L1D	Zwölfkant-Steckschlüssel-Einsätze 770-LM 10, 11, 13, 14, 17, 19, 22, 24, 27, 30, 32 mm 770-LA 7/16, 1/2, 9/16, 19/32, 5/8, 11/16, 3/4, 25/32, 7/8, 15/16, 1 AF	Quergriff mit Gleitstück 770-L3 Verlängerung 125 mm 770-L5 Verlängerung 250 mm 770-L6 Kardangelenke 770-L7	1	5000
0771520422000	771-OKLAMU	Hebelumschaltknarre 770-L1D	Sechskant-Steckschlüssel-Einsätze 771-LM 10, 11, 13, 14, 17, 19, 22, 24, 27, 30, 32 mm 771-LA 7/16, 1/2, 9/16, 19/32, 5/8, 11/16, 3/4, 25/32, 7/8, 15/16, 1 AF	Quergriff mit Gleitstück 770-L3 Verlängerung 125 mm 770-L5 Verlängerung 250 mm 770-L6 Kardangelenke 770-L7	1	4800

770-LAMU/771-LAMU

STECKSCHLÜSSEL-SATZ 1/2"

- 28-teilig
- in einem schwarzen Metallkasten mit Kunststoffeinlage
- Vierkantantrieb nach DIN 3120, ISO 1174
- Betätigungswerkzeuge nach DIN 3122, ISO 3315

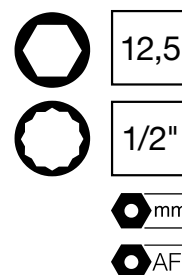

Code	Nummer	Knarre	Einsätze	Zubehör	Stück	Gewicht/g
0770530402000	770-LAMU	Hebelumschaltknarre 770-L1D	Zwölfkant-Steckschlüssel-Einsätze 770-LM 10, 11, 13, 14, 17, 19, 22, 24, 27, 30, 32 mm 770-LA 7/16, 1/2, 9/16, 19/32, 5/8, 11/16, 3/4, 25/32, 7/8, 15/16, 1 AF	Schwingkurbel 770-L2 Quergriff mit Gleitstück 770-L3 Verlängerung 125 mm 770-L5 Verlängerung 250 mm 770-L6 Kardangelenke 770-L7	1	5600
0771520402000	771-LAMU	Hebelumschaltknarre 770-L1D	Sechskant-Steckschlüssel-Einsätze 771-LM 10, 11, 13, 14, 17, 19, 22, 24, 27, 30, 32 mm 771-LA 7/16, 1/2, 9/16, 19/32, 5/8, 11/16, 3/4, 25/32, 7/8, 15/16, 1 AF	Schwingkurbel 770-L2 Quergriff mit Gleitstück 770-L3 Verlängerung 125 mm 770-L5 Verlängerung 250 mm 770-L6 Kardangelenke 770-L7	1	5400

770-LSSMF/771-LSSMF

STECKSCHLÜSSEL-SATZ 1/2"

- 57-teilig
- in einem schwarzen Metallkasten mit OMS-Schaumstoffeinlage
- Vierkantantrieb nach DIN 3120, ISO 1174
- Betätigungswerkzeuge nach DIN 3122, ISO 3315

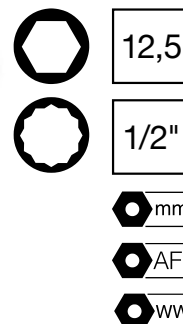

Code	Nummer	Knarre	Einsätze	Zubehör	Stück	Gewicht/g
0770530702100	770-LSSMF	Hebelumschaltknarre mit Sicherheitsverriegelung 770-L1F	Zwölfkant-Steckschlüssel-Einsätze 770-LM 10, 11, 12, 13, 14, 15, 16, 17, 18, 19, 20, 21, 22, 23, 24, 25, 26, 27, 28, 30, 32 mm 770-LA 3/8, 7/16, 1/2, 9/16, 19/32, 5/8, 11/16, 3/4, 25/32, 13/16, 7/8, 15/16, 31/32, 1, 1.1/16, 1.1/8, 1.3/16, 1.1/4 AF 770-LW 3/16, 1/4, 5/16, 3/8, 7/16, 1/2 WW Zündkerzensteckschlüssel-Einsätze 771-LTZ 16 (5/8"AF), 771-LTZ 20,8 (13/16"AF) Schraubendreher-Einsatz 770-L17 (19x3,0 mm)	Schwingkurbel 770-L2 Quergriff mit Gleitstück 770-L3 Verlängerung 75 mm 770-L4 Verlängerung 125 mm 770-L5 Verlängerung 250 mm 770-L6 Kardangelenke 770-L7 Festgriff gebogen 770-L8 Gelenkgriff 770-L10A Verbindungsstück, Aussen 3/8, Innen 1/2 770-L13	1	13600
0771530702100	771-LSSMF	Hebelumschaltknarre mit Sicherheitsverriegelung 770-L1F	Sechskant-Steckschlüssel-Einsätze 771-LM 10, 11, 12, 13, 14, 15, 16, 17, 18, 19, 20, 21, 22, 23, 24, 25, 26, 27, 28, 30, 32 mm 771-LA 3/8, 7/16, 1/2, 9/16, 19/32, 5/8, 11/16, 3/4, 25/32, 13/16, 7/8, 15/16, 31/32, 1, 1.1/16, 1.1/8, 1.3/16, 1.1/4 AF Zwölfkant-Steckschlüssel-Einsätze 770-LW 3/16, 1/4, 5/16, 3/8, 7/16, 1/2 WW Zündkerzensteckschlüssel-Einsätze 771-LTZ 16 (5/8"AF), 771-LTZ 20,8 (13/16"AF) Schraubendreher-Einsatz 770-L17 (19x3,0 mm)	Schwingkurbel 770-L2 Quergriff mit Gleitstück 770-L3 Verlängerung 75 mm 770-L4 Verlängerung 125 mm 770-L5 Verlängerung 250 mm 770-L6 Kardangelenke 770-L7 Festgriff gebogen 770-L8 Gelenkgriff 770-L10A Verbindungsstück, Aussen 3/8, Innen 1/2 770-L13	1	13600

770-LTI...

STECKSCHLÜSSEL-SATZ 1/2"

- 18-teilig
- in einem schwarzen Metallkasten mit Kunststoffeinlage
- Vierkantantrieb nach DIN 3120, ISO 1174
- Betätigungswerkzeuge nach DIN 3122, ISO 3315

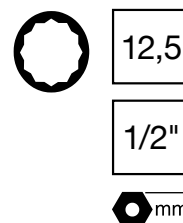

Code	Nummer	Knarre	Einsätze	Zubehör	Stück	Gewicht/g
0770514002000	770-LTIU	Hebelumschaltknarre 770-L1D	Zwölfkant-Steckschlüssel-Einsätze 770-LT 10, 11, 13, 16, 17, 18, 19, 21, 22, 24, 27, 30, 32 mm, extra tief	Quergriff mit Gleitstück 770-L3 Verlängerung 125 mm 770-L5 Verlängerung 250 mm 770-L6 Kardangelenke 770-L7	1	5555
0770514002900	770-LTIK	Hebelumschaltknarre 770-L1K	Zwölfkant-Steckschlüssel-Einsätze 770-LT 10, 11, 13, 16, 17, 18, 19, 21, 22, 24, 27, 30, 32 mm, extra tief	Quergriff mit Gleitstück 770-L3 Verlängerung 125 mm 770-L5 Verlängerung 250 mm 770-L6 Kardangelenke 770-L7	1	5600

770-LTU/LTK

STECKSCHLÜSSEL-SATZ 1/2"

- 29-teilig
- in einem schwarzen Metallkasten mit Kunststoffeinlage
- Vierkantantrieb nach DIN 3120, ISO 1174
- Betätigungswerkzeuge nach DIN 3122, ISO 3315



12,5

1/2"



mm

Code	Nummer	Knarre	Einsätze	Zubehör	Stück	Gewicht/g
0770515002000	770-LTU	Hebelumschaltknarre 770-L1D	Zwölfkant-Steckschlüssel-Einsätze 770-LM 10, 11, 12, 13, 14, 15, 16, 17, 19, 22, 24, 27, 30, 32 mm 770-LT 10, 11, 12, 13, 14, 15, 17, 19, 21, 22 mm, extra tief	Quergriff mit Gleitstück 770-L3 Verlängerung 125 mm 770-L5 Verlängerung 250 mm 770-L6 Kardangeln 770-L7	1	6000
0770515002900	770-LTK	Hebelumschaltknarre 770-L1K	Zwölfkant-Steckschlüssel-Einsätze 770-LM 10, 11, 12, 13, 14, 15, 16, 17, 19, 22, 24, 27, 30, 32 mm 770-LT 10, 11, 12, 13, 14, 15, 17, 19, 21, 22 mm, extra tief	Quergriff mit Gleitstück 770-L3 Verlängerung 125 mm 770-L5 Verlängerung 250 mm 770-L6 Kardangeln 770-L7	1	5800

770-IN...

STECKSCHLÜSSEL-SATZ 1/2"

- INM=9-teilig, INA=7-teilig, INMTIN=9-teilig titanbeschichtet
- für Innensechskantschrauben
- in einem schwarzen Metallkasten mit Kunststoffeinlage
- verchromt, poliert
- gerändelt
- Halter aus ELORA-Chrom-Vanadium 31CrV3 / 1.2208
- Innenvierkant nach DIN 3120-C 12,5, ISO 1174, mit Kugelfangrille
- Klinge aus ELORA-Vanadium Sonderstahl, brüniert
- Ausführung nach DIN 7422



12,5

1/2"



mm



AF"

Code	Nummer	Inhalt	Stück	Gewicht/g
0770550202500	770-INMTIN	Innen-Sechskant-Schraubendreher-Einsätze titanbeschichtet: IN 4, 5, 6, 8, 10, 12, 14, 17, 19 mm	1	1600
0770550202000	770-INM	Innen-Sechskant-Schraubendreher-Einsätze: IN 4, 5, 6, 8, 10, 12, 14, 17, 19 mm	1	1455
0770550252000	770-INA	Innen-Sechskant-Schraubendreher-Einsätze: IN 3/16, 1/4, 5/16, 3/8, 1/2, 9/16, 3/4 AF	1	1300

770-KIN...

STECKSCHLÜSSEL-SATZ 1/2"

- INM=12-teilig, INA=9-teilig
- für Innensechskantschrauben
- in einem schwarzen Metallkasten mit Kunststoffeinlage
- verchromt, poliert
- gerändelt
- Halter aus ELORA-Chrom-Vanadium 31CrV3 / 1.2208
- Innenvierkant nach DIN 3120-C 12,5, ISO 1174, mit Kugelfangrille
- Klinge aus ELORA-Vanadium Sonderstahl, brüniert
- Ausführung nach DIN 7422
- Betätigungswerkzeuge nach DIN 3122, ISO 3315



12,5

1/2"



03

Code	Nummer	Knarre	Einsätze	Zubehör	Stück	Gewicht/g
0770550302000	770-KINMU	Hebelumschaltknarre 770-L1D	Innensechskant-Schraubendreher-Einsätze 3210-IN 4, 5, 6, 7, 8, 10, 12, 14, 17, 19 mm	Verlängerung 125 mm 770-L5	1	2500
0770550302900	770-KINMK	Hebelumschaltknarre 770-L1K	Innensechskant-Schraubendreher-Einsätze 3210-IN 4, 5, 6, 7, 8, 10, 12, 14, 17, 19 mm	Verlängerung 125 mm 770-L5	1	2500
0770550352000	770-KINAU	Hebelumschaltknarre 770-L1D	Innensechskant-Schraubendreher-Einsätze 3210-IN 3/16, 1/4, 5/16, 3/8, 1/2, 9/16, 3/4 AF	Verlängerung 125 mm 770-L5	1	2200
0770550352900	770-KINAK	Hebelumschaltknarre 770-L1K	Innensechskant-Schraubendreher-Einsätze 3210-IN 3/16, 1/4, 5/16, 3/8, 1/2, 9/16, 3/4 AF	Verlängerung 125 mm 770-L5	1	2200

770-OKLIM/771-OKLIM

STECKSCHLÜSSEL-SATZ 1/2"

- 30-teilig
- in einem schwarzen Metallkasten mit Kunststoffeinlage
- Vierkantantrieb nach DIN 3120, ISO 1174
- Betätigungswerkzeuge nach DIN 3122, ISO 3315

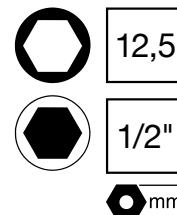

03

Code	Nummer	Knarre	Einsätze	Zubehör	Stück	Gewicht/g
0770550122100	770-OKLIMU	Hebelumschaltknarre 770-L1D	Zwölfkant-Steckschlüssel-Einsätze 770-LM 10, 11, 12, 13, 14, 15, 16, 17, 18, 19, 21, 22, 23, 24, 26, 27, 30, 32 mm Innensechskant-Schraubendreher-Einsätze 3210-IN 5, 6, 7, 8, 10, 12, 14 mm	Quergriff mit Gleitstück 770-L3 Verlängerung 125 mm 770-L5 Verlängerung 250 mm 770-L6 Kardangelenke 770-L7	1	5700
0771530422100	771-OKLIMU	Hebelumschaltknarre 770-L1D	Sechskant-Steckschlüssel-Einsätze 771-LM 10, 11, 12, 13, 14, 15, 16, 17, 18, 19, 21, 22, 23, 24, 26, 27, 30, 32 mm Innensechskant-Schraubendreher-Einsätze 3210-IN 5, 6, 7, 8, 10, 12, 14 mm	Quergriff mit Gleitstück 770-L3 Verlängerung 125 mm 770-L5 Verlängerung 250 mm 770-L6 Kardangelenke 770-L7	1	5600
0770550122900	770-OKLIMK	Hebelumschaltknarre 770-L1K	Zwölfkant-Steckschlüssel-Einsätze 770-LM 10, 11, 12, 13, 14, 15, 16, 17, 18, 19, 21, 22, 23, 24, 26, 27, 30, 32 mm Innensechskant-Schraubendreher-Einsätze 3210-IN 5, 6, 7, 8, 10, 12, 14 mm	Quergriff mit Gleitstück 770-L3 Verlängerung 125 mm 770-L5 Verlängerung 250 mm 770-L6 Kardangelenke 770-L7	1	5300
0771530422900	771-OKLIMK	Hebelumschaltknarre 770-L1K	Sechskant-Steckschlüssel-Einsätze 771-LM 10, 11, 12, 13, 14, 15, 16, 17, 18, 19, 21, 22, 23, 24, 26, 27, 30, 32 mm Innensechskant-Schraubendreher-Einsätze 3210-IN 5, 6, 7, 8, 10, 12, 14 mm	Quergriff mit Gleitstück 770-L3 Verlängerung 125 mm 770-L5 Verlängerung 250 mm 770-L6 Kardangelenke 770-L7	1	5300

770-LIM.../771-LIM...

STECKSCHLÜSSEL-SATZ 1/2"

- 31-teilig
- in einem schwarzen Metallkasten mit Kunststoffeinlage
- Vierkantantrieb nach DIN 3120, ISO 1174
- Betätigungswerkzeuge nach DIN 3122, ISO 3315

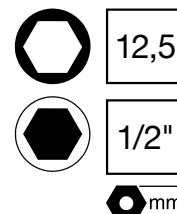

Code	Nummer	Knarre	Einsätze	Zubehör	Stück	Gewicht/g
0770550102100	770-LIMU	Hebelumschaltknarre 770-L1D	Zwölfkant-Steckschlüssel-Einsätze 770-LM 10, 11, 12, 13, 14, 15, 16, 17, 18, 19, 21, 22, 23, 24, 26, 27, 30, 32 mm Innensechskant-Schraubendreher-Einsätze 3210-IN 5, 6, 7, 8, 10, 12, 14 mm	Schwingkurbel 770-L2 Quergriff mit Gleitstück 770-L3 Verlängerung 125 mm 770-L5 Verlängerung 250 mm 770-L6 Kardangelenke 770-L7	1	6000
0771530402100	771-LIMU	Hebelumschaltknarre 770-L1D	Sechskant-Steckschlüssel-Einsätze 771-LM 10, 11, 12, 13, 14, 15, 16, 17, 18, 19, 21, 22, 23, 24, 26, 27, 30, 32 mm Innensechskant-Schraubendreher-Einsätze 3210-IN 5, 6, 7, 8, 10, 12, 14 mm	Schwingkurbel 770-L2 Quergriff mit Gleitstück 770-L3 Verlängerung 125 mm 770-L5 Verlängerung 250 mm 770-L6 Kardangelenke 770-L7	1	6700
0770550102900	770-LIMK	Hebelumschaltknarre 770-L1K	Zwölfkant-Steckschlüssel-Einsätze 770-LM 10, 11, 12, 13, 14, 15, 16, 17, 18, 19, 21, 22, 23, 24, 26, 27, 30, 32 mm Innensechskant-Schraubendreher-Einsätze 3210-IN 5, 6, 7, 8, 10, 12, 14 mm	Schwingkurbel 770-L2 Quergriff mit Gleitstück 770-L3 Verlängerung 125 mm 770-L5 Verlängerung 250 mm 770-L6 Kardangelenke 770-L7	1	5900
0771530402900	771-LIMK	Hebelumschaltknarre 770-L1K	Sechskant-Steckschlüssel-Einsätze 771-LM 10, 11, 12, 13, 14, 15, 16, 17, 18, 19, 21, 22, 23, 24, 26, 27, 30, 32 mm Innensechskant-Schraubendreher-Einsätze 3210-IN 5, 6, 7, 8, 10, 12, 14 mm	Schwingkurbel 770-L2 Quergriff mit Gleitstück 770-L3 Verlängerung 125 mm 770-L5 Verlängerung 250 mm 770-L6 Kardangelenke 770-L7	1	5900

770-XZN

STECKSCHLÜSSEL-SATZ 1/2"

- 7-teilig
- für Innenvielzahnschrauben
- in einem schwarzen Metallkasten mit Kunststoffeinlage
- verchromt, poliert
- gerändelt
- Halter aus ELORA-Chrom-Vanadium 31CrV3 / 1.2208
- Innenvierkant nach DIN 3120-C 12,5, ISO 1174, mit Kugelfangrinne
- Klinge aus ELORA-Vanadium Sonderstahl, brüniert
- Klinge nach DIN 2325



12,5

1/2"

Code	Nummer	Einsätze	Stück	Gewicht/g
0770550272000	770-XZN	Schraubendreher-Einsätze: 3230-XZN M5, M6, M8, M10, M12, M14, M16	1	1200

770-KXZN...

STECKSCHLÜSSEL-SATZ 1/2"

- 9-teilig
- für Innenvielzahnschrauben
- in einem schwarzen Metallkasten mit Kunststoffeinlage
- Vierkantantrieb nach DIN 3120, ISO 1174
- Betätigungswerkzeuge nach DIN 3122, ISO 3315



12,5

1/2"

Code	Nummer	Knarre	Einsätze	Zubehör	Stück	Gewicht/g
0770550402000	770-KXZNU	Hebelumschaltknarre 770-L1D	Schraubendreher-Einsätze 3230-XZN M5, M6, M8, M10, M12, M14, M16	Verlängerung 125 mm 770-L5	1	2400
0770550402900	770-KXZNK	Hebelumschaltknarre 770-L1K	Schraubendreher-Einsätze 3230-XZN M5, M6, M8, M10, M12, M14, M16	Verlängerung 125 mm 770-L5	1	2200

770-OKLX../771-OKLX...

STECKSCHLÜSSEL-SATZ 1/2"

- 30-teilig
- in einem schwarzen Metallkasten mit Kunststoffeinlage
- Vierkantantrieb nach DIN 3120, ISO 1174
- Betätigungswerkzeuge nach DIN 3122, ISO 3315



12,5



1/2"



6 mm

Code	Nummer	Knarre	Einsätze	Zubehör	Stück	Gewicht/g
0770550522100	770-OKLXZNU	Hebelumschaltknarre 770-L1D	Zwölfkant-Steckschlüssel-Einsätze 770-LM 10, 11, 12, 13, 14, 15, 16, 17, 18, 19, 21, 22, 23, 24, 26, 27, 30, 32 mm Schraubendreher-Einsätze 3230-XZN M5, M6, M8, M10, M12, M14, M16	Quergriff mit Gleitstück 770-L3 Verlängerung 125 mm 770-L5 Verlängerung 250 mm 770-L6 Kardangelenke 770-L7	1	5400
0771525522100	771-OKLXZNU	Hebelumschaltknarre 770-L1D	Sechskant-Steckschlüssel-Einsätze 771-LM 10, 11, 12, 13, 14, 15, 16, 17, 18, 19, 21, 22, 23, 24, 26, 27, 30, 32 mm Schraubendreher-Einsätze 3230-XZN M5, M6, M8, M10, M12, M14, M16	Quergriff mit Gleitstück 770-L3 Verlängerung 125 mm 770-L5 Verlängerung 250 mm 770-L6 Kardangelenke 770-L7	1	5400
0770550522900	770-OKLXZNK	Hebelumschaltknarre 770-L1K	Zwölfkant-Steckschlüssel-Einsätze 770-LM 10, 11, 12, 13, 14, 15, 16, 17, 18, 19, 21, 22, 23, 24, 26, 27, 30, 32 mm Schraubendreher-Einsätze 3230-XZN M5, M6, M8, M10, M12, M14, M16	Quergriff mit Gleitstück 770-L3 Verlängerung 125 mm 770-L5 Verlängerung 250 mm 770-L6 Kardangelenke 770-L7	1	5300
0771525522900	771-OKLXZNK	Hebelumschaltknarre 770-L1K	Sechskant-Steckschlüssel-Einsätze 771-LM 10, 11, 12, 13, 14, 15, 16, 17, 18, 19, 21, 22, 23, 24, 26, 27, 30, 32 mm Schraubendreher-Einsätze 3230-XZN M5, M6, M8, M10, M12, M14, M16	Quergriff mit Gleitstück 770-L3 Verlängerung 125 mm 770-L5 Verlängerung 250 mm 770-L6 Kardangelenke 770-L7	1	5300

770-LX.../771-LX...

STECKSCHLÜSSEL-SATZ 1/2"

- 31-teilig
- in einem schwarzen Metallkasten mit Kunststoffeinlage
- Vierkantantrieb nach DIN 3120, ISO 1174
- Betätigungswerkzeuge nach DIN 3122, ISO 3315



Code	Nummer	Knarre	Einsätze	Zubehör	Stück	Gewicht/g
0770550502100	770-LXZNU	Hebelumschaltknarre 770-L1D	Zwölfkant-Steckschlüssel-Einsätze 770-LM 10, 11, 12, 13, 14, 15, 16, 17, 18, 19, 21, 22, 23, 24, 26, 27, 30, 32 mm Schraubendreher-Einsätze 3230-XZN M5, M6, M8, M10, M12 M14, M16	Schwingkurbel 770-L2 Quergriff mit Gleitstück 770-L3 Verlängerung 125 mm 770-L5 Verlängerung 250 mm 770-L6 Kardangeln 770-L7	1	6200
0771525502100	771-LXZNU	Hebelumschaltknarre 770-L1D	Sechskant-Steckschlüssel-Einsätze 771-LM 10, 11, 12, 13, 14, 15, 16, 17, 18, 19, 21, 22, 23, 24, 26, 27, 30, 32 mm Schraubendreher-Einsätze 3230-XZN M5, M6, M8, M10, M12 M14, M16	Schwingkurbel 770-L2 Quergriff mit Gleitstück 770-L3 Verlängerung 125 mm 770-L5 Verlängerung 250 mm 770-L6 Kardangeln 770-L7	1	6000
0770550502900	770-LXZNK	Hebelumschaltknarre 770-L1K	Zwölfkant-Steckschlüssel-Einsätze 770-LM 10, 11, 12, 13, 14, 15, 16, 17, 18, 19, 21, 22, 23, 24, 26, 27, 30, 32 mm Schraubendreher-Einsätze 3230-XZN M5, M6, M8, M10, M12 M14, M16	Schwingkurbel 770-L2 Quergriff mit Gleitstück 770-L3 Verlängerung 125 mm 770-L5 Verlängerung 250 mm 770-L6 Kardangeln 770-L7	1	5900
0771525502900	771-LXZNK	Hebelumschaltknarre 770-L1K	Sechskant-Steckschlüssel-Einsätze 771-LM 10, 11, 12, 13, 14, 15, 16, 17, 18, 19, 21, 22, 23, 24, 26, 27, 30, 32 mm Schraubendreher-Einsätze 3230-XZN M5, M6, M8, M10, M12 M14, M16	Schwingkurbel 770-L2 Quergriff mit Gleitstück 770-L3 Verlängerung 125 mm 770-L5 Verlängerung 250 mm 770-L6 Kardangeln 770-L7	1	5900

770-TX/770-TTX

STECKSCHLÜSSEL-SATZ 1/2"

- passend für Innen-TORX® bzw. Innen-TORX®-Sicherheitsschrauben
- 9-teilig
- in einem schwarzen Metallkasten mit Kunststoffeinlage
- verchromt, poliert
- gerändelt
- Halter aus ELORA-Chrom-Vanadium 31CrV3 / 1.2208
- Innenvierkant nach DIN 3120-C 12,5, ISO 1174, mit Kugelfangrille
- Klinge aus ELORA-Vanadium Sonderstahl, brüniert
- TORX® = reg. Markenzeichen der
Fa. Acument Intellectual Properties, LLC. USA

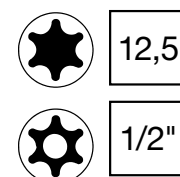

Code	Nummer	Inhalt	Stück	Gewicht/g
0770551202000	770-TX	TORX®-Schraubendreher-Einsätze: 3245-TX 20, 25, 27, 30, 40, 45, 50, 55, 60	1	1200
0770551252000	770-TTX	TORX®-Schraubendreher-Einsätze: 3245-TTX 20, 25, 27, 30, 40, 45, 50, 55, 60	1	1200

770-TXE

STECKSCHLÜSSEL-SATZ 1/2"

- 17-teilig
- passend für Innen- und Außen-TORX®-Schrauben
- in einem schwarzen Metallkasten mit OMS-Schaumstoffeinlage
- Innenvierkant nach DIN 3120-C, 12,5, ISO 1174, mit Kugelfangrinne
- TORX® = reg. Markenzeichen der Fa. Acument Intellectual Properties, LLC. USA



Code	Nummer	Inhalt	Stück	Gewicht/g
0770510529000	770-TXE	Steckschlüssel-Einsätze 1/2" für Außen-TORX®-Schrauben 770-LTXE 10, 11, 12, 14, 16, 18, 20, 24 mm Schraubendreher-Einsätze 1/2" für Innen-TORX®-Sicherheits-Schrauben 3245-TTX 20, 25, 27, 30, 40, 45, 50, 55, 60 mm	1	3000

770-KTX.../KTT...

STECKSCHLÜSSEL-SATZ 1/2"

- 11-teilig
- passend für Innen-TORX® bzw. Innen-TORX®-Sicherheitsschrauben
- in einem schwarzen Metallkasten mit Kunststoffeinlage
- Vierkantantrieb nach DIN 3120, ISO 1174
- Betätigungswerkzeuge nach DIN 3122, ISO 3315
- TORX® = reg. Markenzeichen der Fa. Acument Intellectual Properties, LLC. USA

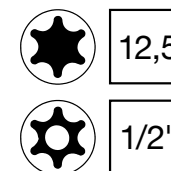

Code	Nummer	Knarre	Einsätze	Zubehör	Stück	Gewicht/g
0770551302100	770-KTXU	Hebelumschaltknarre 770-L1D	TORX®-Schraubendreher-Einsätze 3245-TX 20, 25, 27, 30, 40, 45, 50, 55, 60	Verlängerung 125 mm 770-L5	1	2400
0770551302900	770-KTXK	Hebelumschaltknarre 770-L1K	TORX®-Schraubendreher-Einsätze 3245-TX 20, 25, 27, 30, 40, 45, 50, 55, 60	Verlängerung 125 mm 770-L5	1	2300
0770551352000	770-KTTXU	Hebelumschaltknarre 770-L1D	TORX®-Schraubendreher-Einsätze 3245-TTX 20, 25, 27, 30, 40, 45, 50, 55, 60	Verlängerung 125 mm 770-L5	1	2400
0770551352900	770-KTTXK	Hebelumschaltknarre 770-L1K	TORX®-Schraubendreher-Einsätze 3245-TTX 20, 25, 27, 30, 40, 45, 50, 55, 60	Verlängerung 125 mm 770-L5	1	2300

771-LMIT...

STECKSCHLÜSSEL-SATZ 1/2"

- 30-teilig
- in einem schwarzen Metallkasten mit Kunststoffeinlage
- Vierkantantrieb nach DIN 3120, ISO 1174
- Betätigungswerkzeuge nach DIN 3122, ISO 3315

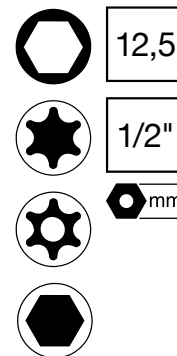

Code	Nummer	Knarre	Einsätze	Zubehör	Stück	Gewicht/g
0771510602000	771-LMITXU	Hebelumschaltknarre 770-L1D	Sechskant-Steckschlüssel-Einsätze 771-LM 10, 11,12, 13, 14, 15, 17, 19, 22, 24, 27, 30 mm Schraubendreher-Einsätze 3210-IN 5, 6, 7, 8, 10, 12, 14 TORX®-Schraubendreher-Einsätze 3245-TX 30, 40, 45, 50	Verlängerung 125 mm 770-L5 Verlängerung 250 mm 770-L6 Kardangelenke 770-L7	1	4600
0771510602900	771-LMITXK	Hebelumschaltknarre 770-L1K	Sechskant-Steckschlüssel-Einsätze 771-LM 10, 11,12, 13, 14, 15, 17, 19, 22, 24, 27, 30 mm Schraubendreher-Einsätze 3210-IN 5, 6, 7, 8, 10, 12, 14 TORX®-Schraubendreher-Einsätze 3245-TX 30, 40, 45, 50	Verlängerung 125 mm 770-L5 Verlängerung 250 mm 770-L6 Kardangelenke 770-L7	1	4500
0771510702000	771-LMITTXU	Hebelumschaltknarre 770-L1D	Sechskant-Steckschlüssel-Einsätze 771-LM 10, 11,12, 13, 14, 15, 17, 19, 22, 24, 27, 30 mm Schraubendreher-Einsätze 3210-IN 5, 6, 7, 8, 10, 12, 14 TORX®-Schraubendreher-Einsätze 3245-TTX 30, 40, 45, 50	Verlängerung 125 mm 770-L5 Verlängerung 250 mm 770-L6 Kardangelenke 770-L7	1	4500
0771510702900	771-LMITTXK	Hebelumschaltknarre 770-L1K	Sechskant-Steckschlüssel-Einsätze 771-LM 10, 11,12, 13, 14, 15, 17, 19, 22, 24, 27, 30 mm Schraubendreher-Einsätze 3210-IN 5, 6, 7, 8, 10, 12, 14 TORX®-Schraubendreher-Einsätze 3245-TTX 30, 40, 45, 50	Verlängerung 125 mm 770-L5 Verlängerung 250 mm 770-L6 Kardangelenke 770-L7	1	4500

770-771-RDS12

STECKSCHLÜSSEL-KOMBINATIONS-SATZ 1/2"

- 49-teilig
- in einem schwarzen Metallkasten mit Kunststoffeinlage
- Vierkantantrieb nach DIN 3120, ISO 1174
- Betätigungswerkzeuge nach DIN 3122, ISO 3315

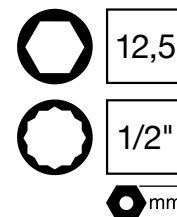
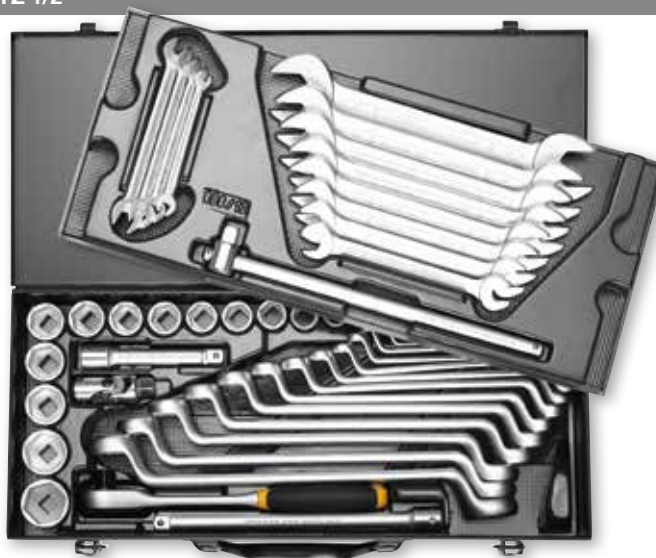

Code	Nummer	Knarre	Einsätze	Zubehör	Stück	Gewicht/g
0770560402000	770-RDS12MU	Hebelumschaltknarre 770-L1D	Zwölfkant-Steckschlüssel-Einsätze 770-LM 10, 11, 12, 13, 14, 15, 16, 17, 18, 19, 20, 21, 22, 23, 24, 25, 26, 27, 30, 32 mm Doppel-Maulschlüssel 100- 6x7, 8x9, 10x11, 12x13, 14x15, 16x17, 18x19, 20x22, 21x23, 24x27, 25x28, 30x32 mm Doppel-Ringschlüssel 110- 6x7, 8x9, 10x11, 12x13, 14x15, 16x17, 18x19, 20x22, 21x23, 24x27, 25x28, 30x32 mm	Quergriff mit Gleitstück 770-L3 Verlängerung 125 mm 770-L5 Verlängerung 250 mm 770-L6 Kardangelenke 770-L7	1	11000
0771550202000	771-RDS12MU	Hebelumschaltknarre 770-L1D	Sechskant-Steckschlüssel-Einsätze 771-LM 10, 11, 12, 13, 14, 15, 16, 17, 18, 19, 20, 21, 22, 23, 24, 25, 26, 27, 30, 32 mm Doppel-Maulschlüssel 100- 6x7, 8x9, 10x11, 12x13, 14x15, 16x17, 18x19, 20x22, 21x23, 24x27, 25x28, 30x32 mm Doppel-Ringschlüssel 110- 6x7, 8x9, 10x11, 12x13, 14x15, 16x17, 18x19, 20x22, 21x23, 24x27, 25x28, 30x32 mm	Quergriff mit Gleitstück 770-L3 Verlängerung 125 mm 770-L5 Verlängerung 250 mm 770-L6 Kardangelenke 770-L7	1	11000

Das passende OMS-3/4 Modul finden Sie auf Seite 32



Das passende OMS-18 Modul finden Sie auf Seite 33



Das passende MS-11/12 Modul finden Sie auf Seite 45



Das passende MS-13 Modul finden Sie auf Seite 46



Das passende MS-14 Modul finden Sie auf Seite 46



770-S1K

KNARRENKOPF 3/4"

- zu verwenden mit Drehstange ELORA-Nr. 770-S7
- geschmiedetes Zahnrad mit Außen- und Innenvierkant
- kleinstmöglicher Schwenkwinkel 11,25°
- matt verchromt
- ELORA-Chrom-Vanadium 31CrV3 / 1.2208
- Vierkantantrieb nach DIN 3120-B 20, ISO 1174, mit Stiftsicherung
Ausführung nach DIN 3122, ISO 3315



20
3/4"

Code	Nummer	l/mm	Stück	Gewicht/g
0770020122000	770-S1K	160	1	1365
0770020702000	770-S7	500	3	1335

770-S1U

HEBELUMSCHALTKNARRE 3/4"

- geschmiedetes Zahnrad mit Außen- und Innenvierkant
- kleinstmöglicher Schwenkwinkel 11,25°
- matt verchromt
- ELORA-Chrom-Vanadium 31CrV3 / 1.2208
- Vierkantantrieb nach DIN 3120-B 20, ISO 1174 mit Stiftsicherung
- Ausführung nach DIN 3122, ISO 3315



20
3/4"

Code	Nummer	l/mm	Stück	Gewicht/g
0770020102000	770-S1U	500	1	1950
0770021602000	770-S16	Reparatursatz	1	530

770-S1ZI

DURCHSTECKKNARRE 3/4"

- geschmiedetes Rad mit Durchsteckvierkant
- mit Aufhängeloch
- kleinstmöglicher Schwenkwinkel 10°
- matt verchromt
- ELORA-Chrom-Vanadium 31CrV3 / 1.2208
- Vierkantantrieb nach DIN 3120-A 20, ISO 1174, mit Kugelarretierung



20
3/4"

Code	Nummer	l/mm	Stück	Gewicht/g
0770020112100	770-S1ZI	500	1	1383
0770020132000	770-S1V	42	6	135
0770021702000	770-S17	Reparatursatz	1	340

770SM-..., 770SA-..., 770SW-...

STECKSCHLÜSSEL-EINSATZ 3/4", 12-KANT

- warm geschmiedet
- matt verchromt
- gerändelt
- ELORA-Chrom-Vanadium 31CrV3 / 1.2208
- Innenvierkant nach DIN 3120-D 20, ISO 1174, mit Stiftsicherung
- Ausführung nach DIN 3124, ISO 2725-1



Code	Nummer	d1 mm	d2 mm	l/mm	Stück	Gewicht/g
0770010182000	770-S 18	27,0	35,0	50,0	3	170
0770010192000	770-S 19	28,0	35,0	50,0	3	170
0770010212000	770-S 21	30,6	35,0	50,5	3	180
0770010222000	770-S 22	32,2	35,0	50,5	3	190
0770010232000	770-S 23	33,5	35,0	51,0	3	200
0770010242000	770-S 24	34,5	35,0	52,0	3	190
0770010252000	770-S 25	37,0	35,0	53,0	3	220
0770010262000	770-S 26	38,0	36,0	53,0	3	235
0770010272000	770-S 27	38,6	36,0	55,0	3	230
0770010282000	770-S 28	40,0	36,0	55,5	3	260
0770010292000	770-S 29	41,0	37,0	55,5	3	275
0770010302000	770-S 30	43,0	37,0	57,0	3	290
0770010322000	770-S 32	45,3	38,0	58,5	3	330
0770010332000	770-S 33	46,3	39,0	59,5	3	350
0770010342000	770-S 34	46,8	39,0	59,5	3	360
0770010362000	770-S 36	50,7	40,0	61,0	3	430
0770010372000	770-S 37	51,7	41,0	61,5	3	470
0770010382000	770-S 38 / 1.1/2	53,2	41,0	62,0	3	510
0770010412000	770-S 41	56,0	40,0	64,0	3	605
0770010422000	770-S 42	57,0	40,0	64,0	3	570
0770010462000	770-S 46 / 1.13/16	66,0	42,0	66,0	3	720
0770010472000	770-S 47	63,0	42,0	68,0	1	730
0770010502000	770-S 50	68,0	42,0	68,0	1	840
0770010522000	770-S 52	71,0	45,0	72	1	965
0770010542000	770-S 54	72,0	45,0	74,0	1	955
0770010552000	770-S 55	74,0	45,0	76,0	1	1110
0770010602000	770-S 60	80,0	45,0	78,0	1	1345

Code	Nummer	d1 mm	d2 mm	l/mm	Stück	Gewicht/g
0770110282000	770-SA 3/4	28,0	35,0	50,0	3	170
0770110302000	770-SA 13/16	30,5	35,0	50,0	3	185
0770110312000	770-SA 7/8	32,5	35,0	50,0	3	190
0770110322000	770-SA 15/16	34,5	35,0	52,0	3	190
0770110332000	770-SA 31/32	35,0	35,0	53,0	3	190
0770110342000	770-SA 1	37,0	35,0	53,0	3	215
0770110352000	770-SA 1.1/16	38,6	36,0	55,0	3	235
0770110362000	770-SA 1.1/8	40,7	36,0	55,5	3	245
0770110372000	770-SA 1.3/16	43,0	37,0	57,0	3	255
0770110382000	770-SA 1.1/4	45,3	38,0	58,5	3	335
0770110392000	770-SA 1.5/16	46,3	39,0	59,5	3	350
0770110402000	770-SA 1.3/8	48,9	40,0	60,5	3	395
0770110412000	770-SA 1.7/16	50,7	40,0	62,0	3	435
0770010382000	770-S 38 / 1.1/2	53,2	41,0	62,0	3	510
0770110432000	770-SA 1.9/16	55,4	42,0	62,5	3	540
0770110442000	770-SA 1.5/8	56,0	40,0	64,0	3	585
0770110452000	770-SA 1.11/16	58,0	40,0	65,0	3	615
0770110462000	770-SA 1.3/4	60,0	40,0	66,0	3	600
0770010462000	770-S 46 / 1.13/16	62,0	42,0	66,0	3	720
0770110482000	770-SA 1.7/8	64,0	42,0	68,0	1	720
0770110492000	770-SA 2	68,0	42,0	68,0	1	895
0770110502000	770-SA 2.1/16	70,0	45,0	72,0	1	950
0770110512000	770-SA 2.1/8	72,0	45,0	74,0	1	1045
0770110522000	770-SA 2.3/16	74,0	45,0	76,0	1	1095
0770110532000	770-SA 2.1/4	76,0	45,0	76,0	1	1220
0770110552000	770-SA 2.3/8	80,0	45,0	78,0	1	1380



Code	Nummer	d1 mm	d2 mm	l/mm	Stück	Gewicht/g
0770210232000	770-SW 1/2	33,5	35,0	51,0	3	190
0770210242000	770-SW 9/16	37,0	35,0	53,0	3	215
0770210262000	770-SW 5/8	40,0	36,0	55,5	3	225
0770210272000	770-SW 11/16	43,0	37,0	57,0	3	290
0770210282000	770-SW 3/4	46,3	39,0	59,5	3	300
0770210302000	770-SW 13/16	48,9	40,0	60,5	1	385
0770210312000	770-SW 7/8	52,3	41,0	61,5	1	445
0770210322000	770-SW 15/16	55,4	42,0	62,5	1	555
0770210342000	770-SW 1	58,3	41,0	63,5	1	600
0770210362000	770-SW 1.1/8	65,0	45,0	73	1	775

771SM-...

STECKSCHLÜSSEL-EINSATZ 3/4", 6-KANT

- warm geschmiedet
- matt verchromt
- gerändelt
- ELORA-Chrom-Vanadium 31CrV3 / 1.2208
- Innenvierkant nach DIN 3120-D 20, ISO 1174, mit Stiftsicherung
- Ausführung nach DIN 3124, ISO 2725-1



3/4"

mm

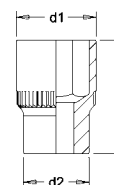

03

Code	Nummer	d1 mm	d2 mm	l/mm	Stück	Gewicht/g
0771010182000	771-S 18	27,0	35,0	50,0	3	170
0771010192000	771-S 19	28,0	35,0	50,0	3	170
0771010212000	771-S 21	30,6	35,0	50,5	3	180
0771010222000	771-S 22	32,2	35,0	50,5	3	190
0771010232000	771-S 23	33,5	35,0	51,0	3	200
0771010242000	771-S 24	34,5	35,0	52,0	3	190
0771010252000	771-S 25	37,0	35,0	53,0	3	220
0771010262000	771-S 26	38,0	36,0	54,0	3	235
0771010272000	771-S 27	38,6	36,0	55,0	3	230
0771010282000	771-S 28	40,0	36,0	55,5	3	260
0771010292000	771-S 29	41,0	37,0	57	3	275
0771010302000	771-S 30	43,0	37,0	57,0	3	290
0771010322000	771-S 32	45,3	38,0	58,5	3	330
0771010332000	771-S 33	46,3	39,0	59,5	3	350
0771010342000	771-S 34	46,8	39,0	59,5	3	360
0771010362000	771-S 36	50,7	40,0	61,0	3	430
0771010372000	771-S 37	51,7	41,0	61,5	3	470
0771010382000	771-S 38 / 1.1/2	53,2	41,0	62,0	3	510
0771010412000	771-S 41	56,0	40,0	64,0	3	605
0771010422000	771-S 42	57,0	40,0	64,0	3	570
0771010462000	771-S 46 / 1.13/16	62,0	42,0	66,0	3	720
0771010472000	771-S 47	63,0	42,0	68,0	1	730
0771010502000	771-S 50	68,0	42,0	68,0	1	840
0771010542000	771-S 54	72,0	45,0	74,0	1	955
0771010552000	771-S 55	74,0	45,0	76,0	1	1110
0771010602000	771-S 60	80,0	45,0	78,0	1	1345

770-SIN...

SCHRAUBENDREHER-EINSATZ 3/4"

- für Innensechskantschrauben
- matt verchromt
- gerändelt
- Halter aus ELORA-Chrom-Vanadium 31CrV3 / 1.2208
- Innenvierkant nach DIN 3120-D 20, ISO 1174, mit Stiftsicherung
- Klinge aus ELORA-Vanadium Sonderstahl, brüniert
- Ausführung nach DIN 7422



3/4"

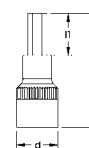

mm

Code	Nummer	mm	d mm	l1 mm	l/mm	Stück	Gewicht/g
0770050142000	770-SIN 14	M16-18	36,0	25,5	76,5	3	180
0770050172000	770-SIN 17	M20-22	36,0	25,5	76,5	3	190
0770050192000	770-SIN 19	M24-27	36,0	25,5	76,5	3	200
0770050222000	770-SIN 22	M30	36,0	25,5	76,5	3	215

770-S2
GELENKGRIF 3/4"

- matt verchromt
- mit Kunststoffgriff
- ELORA-Chrom-Vanadium 31CrV3 / 1.2208
- Aussenvierkant nach DIN 3120-B 20, ISO 1174, mit Stiftsicherung
- Ausführung nach DIN 3122, ISO 3315



20

3/4"

Code	Nummer	l/mm	Stück	Gewicht/g
0770020202000	770-S2	500	1	1670

770-S3
QUERGRIF MIT GLEITSTÜCK 3/4"

- matt verchromt
- ELORA-Chrom-Vanadium 31CrV3 / 1.2208
- Aussenvierkant nach DIN 3120-B 20, ISO 1174, mit Stiftsicherung
- Ausführung nach DIN 3122, ISO 3315



20

3/4"

Code	Nummer	l/mm	Stück	Gewicht/g
0770020302000	770-S3	480	2	1447

770-S14
FESTGRIF 3/4"

- matt verchromt
- mit Kunststoffgriff
- ELORA-Chrom-Vanadium 31CrV3 / 1.2208
- Aussenvierkant nach DIN 3120-B 20, ISO 1174, mit Stiftsicherung
- Ausführung nach DIN 3122, ISO 3315



20

3/4"

Code	Nummer	l/mm	Stück	Gewicht/g
0770021402000	770-S14	500	1	1809

770-S4/-S5/-S15
VERLÄNGERUNG 3/4"

- matt verchromt
- ELORA-Chrom-Vanadium 31CrV3 / 1.2208
- Vierkantantrieb nach DIN 3120, ISO 1174, mit Stiftsicherung bzw. Stiftarretierung
- Ausführung nach DIN 3123, ISO 3316



20

3/4"

Code	Nummer	l/mm	Stück	Gewicht/g
0770021502000	770-S15	100	6	335
0770020402000	770-S4	200	6	590
0770020502000	770-S5	400	3	1085

770-S6
KARDANGELENK 3/4"

- verchromt, poliert
- ELORA-Chrom-Vanadium 31CrV3 / 1.2208
- Vierkantantrieb nach DIN 3120, ISO 1174, mit Stiftsicherung bzw. Stiftarretierung
- Ausführung nach DIN 3123, ISO 3316



20

3/4"

Code	Nummer	l/mm	Stück	Gewicht/g
0770020602000	770-S6	100	1	465

770-S13
GLEITSTÜCK 3/4"

- zu verwenden mit Drehstange ELORA-Nr. 770-S7
- ELORA-Chrom-Vanadium 31CrV3 / 1.2208
- Aussenvierkant nach DIN 3120-B 20, ISO 1174, mit Stiftsicherung

20

3/4"

770-S8
WINKELSTÜCK 3/4"

- zu verwenden mit Drehstange ELORA-Nr. 770-S7
- ELORA-Chrom-Vanadium 31CrV3 / 1.2208
- Aussenvierkant nach DIN 3120-B 20, ISO 1174, mit Stiftsicherung

20

3/4"



Code	Nummer	l/mm	Stück	Gewicht/g
0770021302000	770-S13	65	3	300

Code	Nummer	l/mm	Stück	Gewicht/g
0770020802000	770-S8	110	1	693

770-S7
DREHSTANGE 3/4"

- mit Kunststoffgriff
- für ELORA-Nr.770-S1K, Knarrenkopf
- für ELORA-Nr.770-S8, Winkelstück
- für ELORA-Nr.770-S13, Gleitstück
- für ELORA-Chrom-Vanadium 31CrV3 / 1.2208



Code	Nummer	l/mm	Stück	Gewicht/g
0770020702000	770-S7	500	3	1335

770-L11/-S.../780-7
VERBINDUNGSSTÜCK 3/4"

- verchromt
- ELORA-Chrom-Vanadium 31CrV3 / 1.2208
- Vierkantantrieb nach DIN 3120, ISO 1174
- Ausführung nach DIN 3123, ISO 3316

20

3/4"



Code	Nummer	□	○	l/mm	Stück	Gewicht/g
0770020902000	770-S9	1/2"	3/4"	57	6	185
0770011002000	770-L11	3/4"	1/2"	45	6	130
0770021102000	770-S11	1	3/4"	55	6	255
0780100072000	780-7	3/4"	1	70	1	425

770-S10 OK.../771-S10 OK...

STECKSCHLÜSSEL-SATZ 3/4"

- 13-teilig
- in einem schwarzen Metallkasten
- Vierkantantrieb nach DIN 3120, ISO 1174, mit Stiftsicherung
- Betätigungswerkzeuge nach DIN 3122, ISO 3315

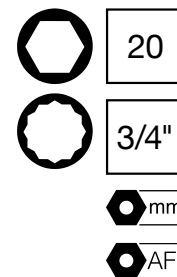

Code	Nummer	Einsätze	Zubehör	Stück	Gewicht/g
0770580102000	770-S10 OKM	Zwölfkant-Steckschlüssel-Einsätze 770-SM 22, 24, 27, 30, 32, 36, 38, 41, 46, 50 mm	Quergriff mit Gleitstück 770-S3 Verlängerung 200 mm 770-S4 Verlängerung 400 mm 770-S5	1	10800
0771540102000	771-S10 OKM	Sechskant-Steckschlüssel-Einsätze 771-SM 22, 24, 27, 30, 32, 36, 38, 41, 46, 50 mm	Quergriff mit Gleitstück 770-S3 Verlängerung 200 mm 770-S4 Verlängerung 400 mm 770-S5	1	11200
0770580112000	770-S10 OKA	Zwölfkant-Steckschlüssel-Einsätze 770-SA 7/8, 15/16, 1, 1.1/16, 1.1/4, 1.7/16, 1.1/2, 1.5/8, 1.13/16, 2 AF	Quergriff mit Gleitstück 770-S3 Verlängerung 200 mm 770-S4 Verlängerung 400 mm 770-S5	1	10600

770-S10.../771-S10...

STECKSCHLÜSSEL-SATZ 3/4"

- 14-teilig
- in einem schwarzen Metallkasten
- Vierkantantrieb nach DIN 3120, ISO 1174, mit Stiftsicherung
- Betätigungswerkzeuge nach DIN 3122, ISO 3315

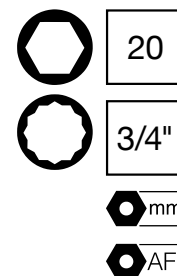

Code	Nummer	Knarre	Einsätze	Zubehör	Stück	Gewicht/g
0770580122000	770-S10 MU	Hebelumschaltknarre 770-S1U	Zwölfkant-Steckschlüssel-Einsätze 770-SM 22, 24, 27, 30, 32, 36, 38, 41, 46, 50 mm	Quergriff mit Gleitstück 770-S3 Verlängerung 200 mm 770-S4 Verlängerung 400 mm 770-S5	1	12700
0771540112000	771-S10 MU	Hebelumschaltknarre 770-S1U	Sechskant-Steckschlüssel-Einsätze 771-SM 22, 24, 27, 30, 32, 36, 38, 41, 46, 50 mm	Quergriff mit Gleitstück 770-S3 Verlängerung 200 mm 770-S4 Verlängerung 400 mm 770-S5	1	12700
0770580132000	770-S10 MZ	Durchsteckknarre 770-S1Z	Zwölfkant-Steckschlüssel-Einsätze 770-SM 22, 24, 27, 30, 32, 36, 38, 41, 46, 50 mm	Quergriff mit Gleitstück 770-S3 Verlängerung 200 mm 770-S4 Verlängerung 400 mm 770-S5	1	12100
0771540122000	771-S10 MZ	Durchsteckknarre 770-S1Z	Sechskant-Steckschlüssel-Einsätze 771-SM 22, 24, 27, 30, 32, 36, 38, 41, 46, 50 mm	Quergriff mit Gleitstück 770-S3 Verlängerung 200 mm 770-S4 Verlängerung 400 mm 770-S5	1	12100
0770580142000	770-S10 AU	Hebelumschaltknarre 770-S1U	Zwölfkant-Steckschlüssel-Einsätze 770-SA 7/8, 15/16, 1, 1.1/16, 1.1/4, 1.7/16, 1.1/2, 1.5/8, 1.13/16, 2 AF	Quergriff mit Gleitstück 770-S3 Verlängerung 200 mm 770-S4 Verlängerung 400 mm 770-S5	1	12600
0770580152000	770-S10 AZ	Durchsteckknarre 770-S1Z	Zwölfkant-Steckschlüssel-Einsätze 770-SA 7/8, 15/16, 1, 1.1/16, 1.1/4, 1.7/16, 1.1/2, 1.5/8, 1.13/16, 2 AF	Quergriff mit Gleitstück 770-S3 Verlängerung 200 mm 770-S4 Verlängerung 400 mm 770-S5	1	12000

770-S10 K.../771-S10 K...

STECKSCHLÜSSEL-SATZ 3/4"

- 16-teilig
- in einem schwarzen Metallkasten
- Vierkantantrieb nach DIN 3120, ISO 1174, mit Stiftsicherung
- Betätigungswerkzeuge nach DIN 3122, ISO 3315

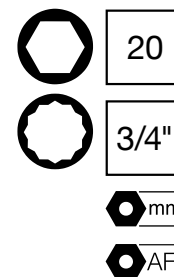

Code	Nummer	Knarre	Einsätze	Zubehör	Stück	Gewicht/g
0770580162000	770-S10 KM	Knarrenkopf 770-S1K	Zwölfkant-Steckschlüssel-Einsätze 770-SM 22, 24, 27, 30, 32, 36, 38, 41, 46, 50 mm	Quergriff mit Gleitstück 770-S3 Verlängerung 200 mm 770-S4 Verlängerung 400 mm 770-S5 Drehstange 770-S7 Kardangelen 770-S8	1	14000
0771540132000	771-S10 KM	Knarrenkopf 770-S1K	Sechskant-Steckschlüssel-Einsätze 771-SM 22, 24, 27, 30, 32, 36, 38, 41, 46, 50 mm	Quergriff mit Gleitstück 770-S3 Verlängerung 200 mm 770-S4 Verlängerung 400 mm 770-S5 Drehstange 770-S7 Kardangelen 770-S8	1	14500
0770580172000	770-S10 KA	Knarrenkopf 770-S1K	Zwölfkant-Steckschlüssel-Einsätze 770-SA 7/8, 15/16, 1, 1.1/16, 1.1/4, 1.7/16, 1.1/2, 1.5/8, 1.13/16, 2 AF	Quergriff mit Gleitstück 770-S3 Verlängerung 200 mm 770-S4 Verlängerung 400 mm 770-S5 Drehstange 770-S7 Kardangelen 770-S8	1	13900

770-S12.../771-S12...

STECKSCHLÜSSEL-SATZ 3/4"

- 16-teilig
- in einem schwarzen Metallkasten
- Vierkantantrieb nach DIN 3120, ISO 1174, mit Stiftsicherung
- Betätigungswerkzeuge nach DIN 3122, ISO 3315

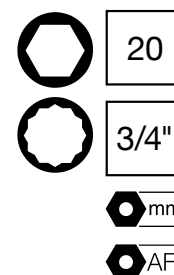

Code	Nummer	Knarre	Einsätze	Zubehör	Stück	Gewicht/g
0770580182000	770-S12 MU	Hebelumschaltknarre 770-S1U	Zwölfkant-Steckschlüssel-Einsätze 770-SM 22, 24, 27, 30, 32, 36, 38, 41, 46, 50, 55, 60 mm	Quergriff mit Gleitstück 770-S3 Verlängerung 200 mm 770-S4 Verlängerung 400 mm 770-S5	1	13900
0771540142000	771-S12 MU	Hebelumschaltknarre 770-S1U	Sechskant-Steckschlüssel-Einsätze 771-SM 22, 24, 27, 30, 32, 36, 38, 41, 46, 50, 55, 60 mm	Quergriff mit Gleitstück 770-S3 Verlängerung 200 mm 770-S4 Verlängerung 400 mm 770-S5	1	15900
0770580192000	770-S12 AU	Hebelumschaltknarre 770-S1U	Zwölfkant-Steckschlüssel-Einsätze 770-SA 3/4, 13/16, 7/8, 15/16, 1, 1.1/16, 1.1/4, 1.7/16, 1.1/2, 1.5/8, 1.13/16, 2 AF	Quergriff mit Gleitstück 770-S3 Verlängerung 200 mm 770-S4 Verlängerung 400 mm 770-S5	1	13900

770-S15.../771-S15...

STECKSCHLÜSSEL-SATZ 3/4"

- MU=21-teilig, AU=20-teilig
- in einem schwarzen Metallkasten
- Vierkantantrieb nach DIN 3120, ISO 1174, mit Stiftsicherung
- Betätigungswerkzeuge nach DIN 3122, ISO 3315



20



3/4"



6mm



6mm AF



03

Code	Nummer	Knarre	Einsätze	Zubehör	Stück	Gewicht/g
0770580202000	770-S15 MU	Hebelumschaltknarre 770-S1U	Zwölfkant-Steckschlüssel-Einsätze 770-SM 21, 22, 24, 27, 28, 30, 32, 34, 36, 38, 41, 42, 46, 47, 50 mm	Gelenkgriff 770-S2 Quergriff mit Gleitstück 770-S3 Verlängerung 200 mm 770-S4 Verlängerung 400 mm 770-S5 Kardangelenk 770-S6	1	17800
0771540152000	771-S15 MU	Hebelumschaltknarre 770-S1U	Sechskant-Steckschlüssel-Einsätze 771-SM 21, 22, 24, 27, 28, 30, 32, 34, 36, 38, 41, 42, 46, 47, 50 mm	Gelenkgriff 770-S2 Quergriff mit Gleitstück 770-S3 Verlängerung 200 mm 770-S4 Verlängerung 400 mm 770-S5 Kardangelenk 770-S6	1	18000
0770580212000	770-S15 MZ	Durchsteckknarre 770-S1ZI	Zwölfkant-Steckschlüssel-Einsätze 770-SM 21, 22, 24, 27, 28, 30, 32, 34, 36, 38, 41, 42, 46, 47, 50 mm	Gelenkgriff 770-S2 Quergriff mit Gleitstück 770-S3 Verlängerung 200 mm 770-S4 Verlängerung 400 mm 770-S5 Kardangelenk 770-S6	1	17200
0771540162000	771-S15 MZ	Durchsteckknarre 770-S1ZI	Sechskant-Steckschlüssel-Einsätze 771-SM 21, 22, 24, 27, 28, 30, 32, 34, 36, 38, 41, 42, 46, 47, 50 mm	Gelenkgriff 770-S2 Quergriff mit Gleitstück 770-S3 Verlängerung 200 mm 770-S4 Verlängerung 400 mm 770-S5 Kardangelenk 770-S6	1	17800
0770580222000	770-S15 AU	Hebelumschaltknarre 770-S1U	Zwölfkant-Steckschlüssel-Einsätze 770-SA 7/8, 15/16, 1, 1.1/16, 1.1/8, 1.1/4, 1.5/16, 1.3/8, 1.7/16, 1.1/2, 1.5/8, 1.11/16, 1.13/16, 1.7/8, 2 AF	Gelenkgriff 770-S2 Quergriff mit Gleitstück 770-S3 Verlängerung 200 mm 770-S4 Verlängerung 400 mm 770-S5 Kardangelenk 770-S6	1	17800
0770580232000	770-S15 AZ	Durchsteckknarre 770-S1ZI	Zwölfkant-Steckschlüssel-Einsätze 770-SA 7/8, 15/16, 1, 1.1/16, 1.1/8, 1.1/4, 1.5/16, 1.3/8, 1.7/16, 1.1/2, 1.5/8, 1.11/16, 1.13/16, 1.7/8, 2 AF	Gelenkgriff 770-S2 Quergriff mit Gleitstück 770-S3 Verlängerung 200 mm 770-S4 Verlängerung 400 mm 770-S5 Kardangelenk 770-S6	1	17200

770-S22...

STECKSCHLÜSSEL-SATZ 3/4"

- 32-teilig
- in einem schwarzen Metallkasten
- Vierkantantrieb nach DIN 3120, ISO 1174, mit Stiftsicherung
- Betätigungswerkzeuge nach DIN 3122, ISO 3315



20

3/4"



mm



AF"

Code	Nummer	Knarre	Einsätze	Zubehör	Stück	Gewicht/g
0770580302000	770-S22 MAU	Hebelumschaltknarre 770-S1U	Zwölfkant-Steckschlüssel-Einsätze 770-SM 19, 22, 24, 27, 30, 32, 36, 38, 41, 46, 50 mm 770-SA 3/4, 7/8, 15/16, 1, 1.1/16, 1.1/4, 1.7/16, 1.1/2, 1.5/8, 1.13/16, 2 AF	Gelenkgriff 770-S2 Quergriff mit Gleitstück 770-S3 Verlängerung 100 mm 770-S15 Verlängerung 200 mm 770-S4 Verlängerung 400 mm 770-S5 Kardangelenk 770-S6 Verbindungsstück, Aussen 1/2, Innen 3/4 770-S9 Verbindungsstück, Aussen 1, Innen 3/4 770-S11	1	24800
0770580312000	770-S22 MAZ	Durchsteckknarre 770-S1ZI	Zwölfkant-Steckschlüssel-Einsätze 770-SM 19, 22, 24, 27, 30, 32, 36, 38, 41, 46, 50 mm 770-SA 3/4, 7/8, 15/16, 1, 1.1/16, 1.1/4, 1.7/16, 1.1/2, 1.5/8, 1.13/16, 2 AF	Gelenkgriff 770-S2 Quergriff mit Gleitstück 770-S3 Verlängerung 100 mm 770-S15 Verlängerung 200 mm 770-S4 Verlängerung 400 mm 770-S5 Kardangelenk 770-S6 Verbindungsstück, Aussen 1/2, Innen 3/4 770-S9 Verbindungsstück, Aussen 1, Innen 3/4 770-S11	1	21000

Das passende OMS-35/25 Modul finden Sie auf Seite 32



770-S24/26.../771-S24/26...

STECKSCHLÜSSEL-SATZ 3/4"

- MU und MZ = 34-teilig, AU und AZ = 35-teilig
- in einem schwarzen Metallkasten
- Vierkantantrieb nach DIN 3120, ISO 1174, mit Stiftsicherung
- Betätigungswerkzeuge nach DIN 3122, ISO 3315

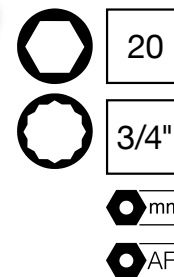

Code	Nummer	Knarre	Einsätze	Zubehör	Stück	Gewicht/g
0770580422000	770-S24/1 MU	Hebelumschaltknarre 770-S1U	Zwölfkant-Steckschlüssel-Einsätze 770-SM 18, 19, 21, 22, 23, 24, 25, 26, 27, 28, 30, 32, 34, 36, 37, 38, 41, 42, 46, 47, 50, 54, 55, 60 mm	Gelenkgriff 770-S2 Quergriff mit Gleitstück 770-S3 Verlängerung 100 mm 770-S15 Verlängerung 200 mm 770-S4 Verlängerung 400 mm 770-S5 Kardangelenke 770-S6 Verbindungsstück, Aussen 1/2, Innen 3/4 770-S9 Verbindungsstück, Aussen 1, Innen 3/4 770-S11	1	25000
0771540282000	771-S24/1 MU	Hebelumschaltknarre 770-S1U	Sechskant-Steckschlüssel-Einsätze 771-SM 18, 19, 21, 22, 23, 24, 25, 26, 27, 28, 30, 32, 34, 36, 37, 38, 41, 42, 46, 47, 50, 54, 55, 60 mm	Gelenkgriff 770-S2 Quergriff mit Gleitstück 770-S3 Verlängerung 100 mm 770-S15 Verlängerung 200 mm 770-S4 Verlängerung 400 mm 770-S5 Kardangelenke 770-S6 Verbindungsstück, Aussen 1/2, Innen 3/4 770-S9 Verbindungsstück, Aussen 1, Innen 3/4 770-S11	1	25000
0770580432000	770-S24/1 MZ	Durchsteckknarre 770-S1ZI	Zwölfkant-Steckschlüssel-Einsätze 770-SM 18, 19, 21, 22, 23, 24, 25, 26, 27, 28, 30, 32, 34, 36, 37, 38, 41, 42, 46, 47, 50, 54, 55, 60 mm	Gelenkgriff 770-S2 Quergriff mit Gleitstück 770-S3 Verlängerung 100 mm 770-S15 Verlängerung 200 mm 770-S4 Verlängerung 400 mm 770-S5 Kardangelenke 770-S6 Verbindungsstück, Aussen 1/2, Innen 3/4 770-S9 Verbindungsstück, Aussen 1, Innen 3/4 770-S11	1	24500
0771540292000	771-S24/1 MZ	Durchsteckknarre 770-S1ZI	Sechskant-Steckschlüssel-Einsätze 771-SM 18, 19, 21, 22, 23, 24, 25, 26, 27, 28, 30, 32, 34, 36, 37, 38, 41, 42, 46, 47, 50, 54, 55, 60 mm	Gelenkgriff 770-S2 Quergriff mit Gleitstück 770-S3 Verlängerung 100 mm 770-S15 Verlängerung 200 mm 770-S4 Verlängerung 400 mm 770-S5 Kardangelenke 770-S6 Verbindungsstück, Aussen 1/2, Innen 3/4 770-S9 Verbindungsstück, Aussen 1, Innen 3/4 770-S11	1	25200
0770580502000	770-S26 AU	Hebelumschaltknarre 770-S1U	Zwölfkant-Steckschlüssel-Einsätze 770-SA 3/4, 13/16, 7/8, 15/16, 31/32, 1, 1.1/16, 1.1/8, 1.3/16, 1.1/4, 1.5/16, 1.3/8, 1.7/16, 1.1/2, 1.9/16, 1.5/8, 1.11/16, 1.3/4, 1.13/16, 1.7/8, 2, 2.1/16, 2.1/8, 2.3/16, 2.1/4, 2.3/8 AF	Gelenkgriff 770-S2 Quergriff mit Gleitstück 770-S3 Verlängerung 100 mm 770-S15 Verlängerung 200 mm 770-S4 Verlängerung 400 mm 770-S5 Kardangelenke 770-S6 Verbindungsstück, Aussen 1/2, Innen 3/4 770-S9 Verbindungsstück, Aussen 1, Innen 3/4 770-S11	1	27000
0770580512000	770-S26 AZ	Durchsteckknarre 770-S1ZI	Zwölfkant-Steckschlüssel-Einsätze 770-SA 3/4, 13/16, 7/8, 15/16, 31/32, 1, 1.1/16, 1.1/8, 1.3/16, 1.1/4, 1.5/16, 1.3/8, 1.7/16, 1.1/2, 1.9/16, 1.5/8, 1.11/16, 1.3/4, 1.13/16, 1.7/8, 2, 2.1/16, 2.1/8, 2.3/16, 2.1/4, 2.3/8 AF	Gelenkgriff 770-S2 Quergriff mit Gleitstück 770-S3 Verlängerung 100 mm 770-S15 Verlängerung 200 mm 770-S4 Verlängerung 400 mm 770-S5 Kardangelenke 770-S6 Verbindungsstück, Aussen 1/2, Innen 3/4 770-S9 Verbindungsstück, Aussen 1, Innen 3/4 770-S11	1	26500

780-1

HEBELUMSCHALTKNARRE 1", MIT DREHSTANGE

- geschmiedetes Zahnrad mit 1" Außen- und 3/4" Innenvierkant
- kleinstmöglicher Schwenkwinkel 11,25°
- matt verchromt
- ELORA-Chrom-Vanadium 31CrV3 / 1.2208
- Außenvierkant nach DIN 3120-B25, ISO 1174, mit Stiftsicherung
- Ausführung nach DIN 3122, ISO 3315



25

1"

Code	Nummer	l/mm	Stück	Gewicht/g
0780000012000	780-1	660	1	3980
0780000012100	780-E1	Reparatursatz	1	560

780M-...

STECKSCHLÜSSEL-EINSATZ 1", 12-KANT

- warm geschmiedet
- matt verchromt
- ELORA-Chrom-Vanadium 31CrV3 / 1.2208
- Innenvierkant nach DIN 3120-D 25, ISO 1174, mit Stiftsicherung
- Ausführung nach DIN 3124, ISO 2725-1

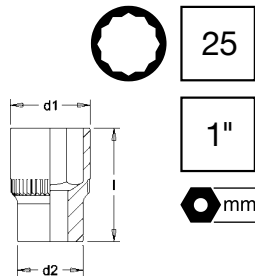

25

1"



Code	Nummer	d1 mm	d2 mm	l/mm	Stück	Gewicht/g
0780000361000	780-36	52,0	45,0	65,0	1	508
0780000381000	780-38 / 1.1/2	54,0	45,0	65,0	1	514
0780000411000	780-41 / 1.5/8	57,0	45,0	70,0	1	586
0780000461000	780-46 / 1.13/16	65,0	50,0	75,0	1	860
0780000501000	780-50	70,0	50,0	75,0	1	942
0780000551000	780-55	76,0	55,0	80,0	1	1178
0780000601000	780-60	82,0	55,0	84,0	1	1387
0780000651000	780-65	88,0	55,0	87,5	1	1525
0780000701000	780-70	94,0	60,0	93,0	1	1915
0780000751000	780-75	100,0	60,0	97,0	1	2100
0780000801000	780-80	105,0	60,0	103,0	1	2390

780A-...

STECKSCHLÜSSEL-EINSATZ 1", 12-KANT

- warm geschmiedet
- matt verchromt
- ELORA-Chrom-Vanadium 31CrV3 / 1.2208
- Innenvierkant nach DIN 3120-D 25, ISO 1174, mit Stiftsicherung
- Ausführung nach DIN 3124, ISO 2725-1

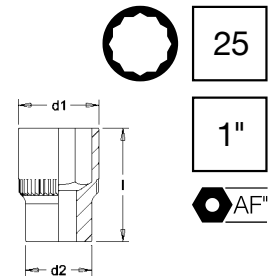

25

1"



Code	Nummer	d1 mm	d2 mm	l/mm	Stück	Gewicht/g
0780100211000	780A-1.7/16	52,0	45,0	65,0	1	504
0780000381000	780-38 / 1.1/2	54,0	45,0	65,0	1	514
0780000411000	780-41 / 1.5/8	57,0	45,0	70,0	1	586
0780000461000	780-46 / 1.13/16	65,0	50,0	75,0	1	860
0780100491000	780A-2	70,0	50,0	75,0	1	931
0780100521000	780A-2.3/16	76,0	55,0	80,0	1	1190
0780100551000	780A-2.3/8	82,0	55,0	84,0	1	1351
0780100581000	780A-2.9/16	88,0	55,0	90	1	1549
0780100591000	780A-2.5/8	90,0	55,0	90,0	1	1557
0780100601000	780A-2.3/4	94,0	60,0	93	1	1909
0780100631000	780A-3	102,0	60,0	103,0	1	2200
0780100641000	780A-3.1/8	105,0	60,0	103,0	1	2280

780-IN...

SCHRAUBENDREHER-EINSATZ 1"

- für Innensechskantschrauben
- matt verchromt
- ELORA-Chrom-Vanadium 31CrV3 / 1.2208
- Innenvierkant nach DIN 3120-D 25, ISO 1174
- Ausführung nach DIN 7422

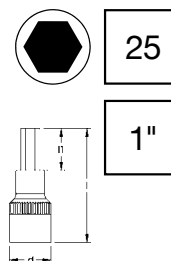

Code	Nummer	mm	d mm	l1 mm	l/mm	Stück	Gewicht/g
0780050171000	780-IN 17	M20-22	48,0	25,0	90	1	544
0780050191000	780-IN 19	M24-27	48,0	25,0	90	1	569
0780050221000	780-IN 22	M30	48,0	25,0	90	1	611
0780050241000	780-IN 24	M33	48,0	25,0	90	1	635

780-2

QUERGRIFF MIT GLEITSTÜCK 1"

- matt verchromt
- ELORA-Chrom-Vanadium 31CrV3 / 1.2208
- Aussenvierkant nach DIN 3120-B 25, ISO 1174, mit Stiftsicherung
- Ausführung nach DIN 3122, ISO 3315

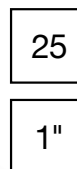

Code	Nummer	l/mm	Stück	Gewicht/g
0780000022000	780-2	640	1	3500

780-3/4

VERLÄNGERUNG 1"

- matt verchromt
- ELORA-Chrom-Vanadium 31CrV3 / 1.2208
- Vierkantantrieb nach DIN 3120, ISO 1174, mit Stiftsicherung
- Ausführung nach DIN 3123, ISO 3316

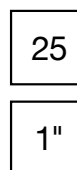

Code	Nummer	l/mm	Stück	Gewicht/g
0780000032000	780-3	200	1	1183
0780000042000	780-4	400	1	1990

780-7/770-S11

VERBINDUNGSTÜCK 1"

- matt verchromt
- ELORA-Chrom-Vanadium 31CrV3 / 1.2208
- Vierkantantrieb nach DIN 3120, ISO 1174, mit Stiftsicherung
- Ausführung nach DIN 3123, ISO 3316

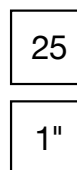

Code	Nummer	mm	mm	l/mm	Stück	Gewicht/g
0780100072000	780-7	3/4"	1	70	1	425
0770021102000	770-S11	1	3/4"	55	6	255

780-10...

STECKSCHLÜSSEL-SATZ

- 14-teilig
- in einem schwarzen Metallkasten
- Vierkantantrieb nach DIN 3120, ISO 1174, mit Stiftsicherung
- Betätigungswerkzeuge nach DIN 3122, ISO 3315



Code	Nummer	Knarre	Einsätze	Zubehör	Stück	Gewicht/g
0780501001000	780-10M	Hebelumschaltknarre 780-1	Zwölfkant-Steckschlüssel-Einsätze 780- 36, 41, 46, 50, 55, 60, 65, 70, 75, 80 mm	Quergriff mit Gleitstück 780-2 Verlängerung 200 mm 780-3 Verlängerung 400 mm 780-4	1	33800
0780601001000	780-10A	Hebelumschaltknarre 780-1	Zwölfkant-Steckschlüssel-Einsätze 780A- 1.7/16, 1.5/8, 1.13/16, 2, 2.3/16, 2.3/8, 2.9/16, 2.3/4, 3, 3.1/8 AF	Quergriff mit Gleitstück 780-2 Verlängerung 200 mm 780-3 Verlängerung 400 mm 780-4	1	33800

SONSTIGE

765-...

STAHLBAUKNARRE

- für den Gerüst- und Stahlbau
- Umschaltknarren mit zwei Schlüsselweiten und Zentrierspitze
- mit Sicherungsbohrung Ø 5,2 mm
- kleinstmöglicher Schwenkwinkel 11,25°
- verchromt
- Chrom-Vanadium 31CrV3 / 1.2208



Code	Nummer	l/mm	Stück	Gewicht/g
0765017191000	765-17x19	310	1	450
0765017211000	765-17x21	310	1	450
0765019221000	765-19x22	310	1	450
0765024301000	765-24x30	450	1	1280
0765027321000	765-27x32	450	1	1300
0765036411000	765-36x41	450	1	1320





ELORA



KRAFT- SCHRAUBER- WERKZEUGE

Kraftschrauber-Werkzeuge 1/4" _____	Seite 198
Kraftschrauber-Werkzeuge 3/8" _____	Seite 201
Kraftschrauber-Werkzeuge 1/2" _____	Seite 204
Kraftschrauber-Werkzeuge 3/4" _____	Seite 211
Kraftschrauber-Werkzeuge 1" _____	Seite 216
Kraftschrauber-Werkzeuge 1.1/2" _____	Seite 220
Kraftschrauber-Werkzeuge 2.1/2" _____	Seite 224
Kraftschrauber-Bits, Schraubendreher- Verbindungsstücke _____	Seite 226