



Die ELORA Mannschaft besteht aus viel mehr als nur 11 Feldspielern, die uns viel länger treu sind, als beim Profi-Fußball sonst üblich. Aber natürlich begeistern auch wir uns für Erfolg, Technik und Teamgeist.

1510

TASCHENMESSSCHIEBER

- in einem Etui
- für Innen-, Außen-, Tiefenmessung
- Ablesung durch Nonius 0,05 mm bzw. 1/128°
- Schnabellänge 40 mm bzw. 1.57 inch
- mit Feststellschraube
- matt verchromt



Code	Nummer	Messbereich mm	Messbereich Zoll	Stück	Gewicht/g
151000000000	1510	150	6	1	223

1511

TASCHENMESSSCHIEBER

- in einem Etui
- für Innen-, Außen-, Tiefenmessung
- Ablesung durch Nonius 0,05 mm bzw. 1/128°
- Schnabellänge 40 mm bzw. 1.57 inch
- mit Momentfestellung
- matt verchromt

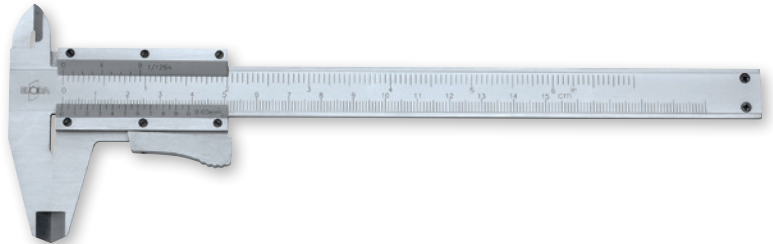

Code	Nummer	Messbereich mm	Messbereich Zoll	Stück	Gewicht/g
1511001500000	1511	150	6	1	230

1512

PRÄZISIONS-TASCHENMESSSCHIEBER

- in einem Etui
- für Innen-, Außen-, Tiefenmessung (4-fach Messung)
- Ablesung durch Nonius 0,05 mm bzw. 1/128°
- Schnabellänge 40 mm bzw. 1.57 inch
- mit Momentfestellung
- Nonius und Skala matt verchromt
- Gewindetabelle auf der Rückseite
- rostfreier Edelstahl
- DIN 862



Code	Nummer	Messbereich mm	Messbereich Zoll	Stück	Gewicht/g
1512000000000	1512	150	6	1	234

1513

PRÄZISIONS-TASCHENMESSSCHIEBER

- in einem Etui
- für Innen-, Außen-, Tiefenmessung (4-fach Messung)
- Ablesung durch Nonius 0,05 mm bzw. 1/128°
- Schnabellänge 40 mm bzw. 1.57 inch
- mit Feststellschraube
- Nonius und Skala matt verchromt
- Gewindetabelle auf der Rückseite
- rostfreier Edelstahl
- DIN 862



Code	Nummer	Messbereich mm	Messbereich Zoll	Stück	Gewicht/g
1513000000000	1513	150	6	1	220

1520-...

WERKSTATT-MESSSCHIEBER

- für Innen-, Außenmessung
- Ablesung durch Nonius 0,05 mm bzw. 1/128"
- mit abgesetzten Schnabelenden, Messerspitzen und Feststellschraube
- Nonius und Skala matt verchromt
- Gewindetabelle auf der Rückseite
- rostfreier Edelstahl
- DIN 862



Code	Nummer	Messbereich mm	Messbereich Zoll	Schnabellänge mm	Schnabellänge Zoll	Stück	Gewicht/g
1520002002000	1520-200	200	8	80	3,2	1	519
1520002502000	1520-250	250	10	80	3,2	1	610
1520003002000	1520-300	300	12	90	3,5	1	687

1522-300

WERKSTATT-MESSSCHIEBER

- in einem Etui
- für Innen-, Außenmessung
- Ablesung durch Nonius 0,05 mm bzw. 1/128"
- mit abgesetzten Schnabelenden, Messerspitzen, Feineinstellung und Feststellschraube
- Nonius und Skala matt verchromt
- Gewindetabelle auf der Rückseite
- rostfreier Edelstahl
- DIN 862

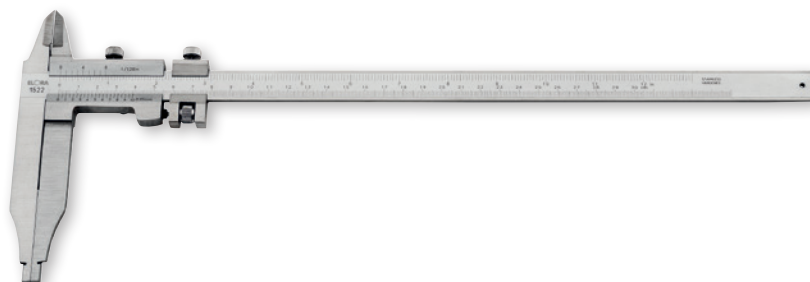

Code	Nummer	Messbereich mm	Messbereich Zoll	Schnabellänge mm	Schnabellänge Zoll/Inch	Stück	Gewicht/g
1522003001000	1522-300	300	12	100	4	1	761

1515-...

PRÄZISIONS-UHRENMESSSCHIEBER

- in einer Kunststoffbox
- für Innen-, Außen-, Tiefenmessung (4-fach Messung)
- ELORA Nr. 1515-50: Ablesung 0,02 mm
- ELORA Nr. 1515-100: Ablesung 0,01 mm
- Schnabellänge 40 mm bzw. 1.57 inch
- Rollenfeineinstellung und Feststellschraube
- rostfreier Edelstahl
- DIN 862



Code	Nummer	Messbereich mm	Messbereich Zoll/Inch	Ablesung mm	Zeigerumdrehung mm	Stück	Gewicht/g
1515000500000	1515-50	150	6	0,02 = 1/50	2	1	388
1515001000000	1515-100	150	6	0,01 = 1/100	1	1	373

1517-...

DIGITAL-MESSSCHIEBER

- in einer Kunststoffbox
- für Innen-, Außen-, Tiefenmessung (4-fach Messung)
- mit Feststellschraube und Feineinstellrad
- 10 mm LCD-Anzeige mit 0,01 mm Ablesung
- rostfreier Edelstahl
- DIN 862

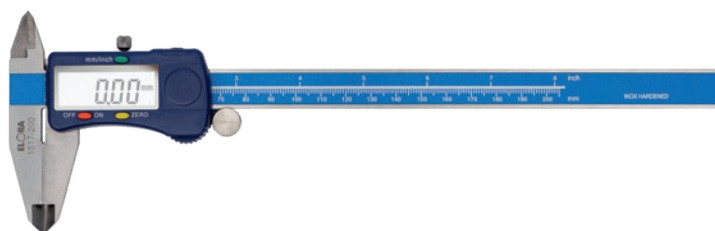

Code	Nummer	Messbereich mm	Messbereich Zoll	Schnabellänge mm	Schnabellänge Zoll	Stück	Gewicht/g
1517001500000	1517-150	150	6	40	1,6	1	364
1517002000000	1517-200	200	8	50	2,0	1	501
1517003000000	1517-300	300	12	60	2,4	1	801
1517040000000	1517-B	Ersatzbatterie				1	3

1519

MESSING-TASCHENMESSSCHIEBER ‚KNOPFMASS‘

- in einem Etui
- Ablesung durch Nonius 0,1 mm bzw. 1/16"
- Schnabellänge 20 mm
- Hartmessing



Code	Nummer	Messbereich mm	Messbereich Zoll	Stück	Gewicht/g
1519000000000	1519	100	4	1	66

1523

BREMSSCHEIBENMESSSCHIEBER/ PRÜFLEHRE

- kartonverpackt
- 1/20 mm (Ablesung 0,05 mm) und 1/128" Nonius
- Ausführung mit Schleppschieber und Feststellschraube
- Nonius matt verchromt
- rostfreier Edelstahl

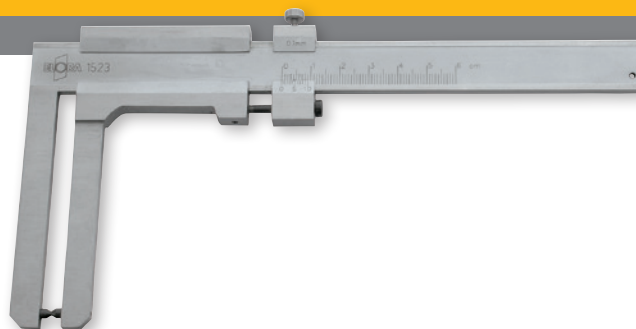

Code	Nummer	Messbereich mm	Messbereich Zoll	Schnabellänge mm	Schnabellänge Zoll	Stück	Gewicht/g
1523000000000	1523	60	2,4	80	3,2	1	303

1524-...

PRÄZISIONS-TIEFENMESSSCHIEBER

- in einem Holzkasten
- Ablesung durch Nonius 0,05 mm
- blendfrei mit Feststellschraube
- rostfreier Edelstahl
- DIN 862

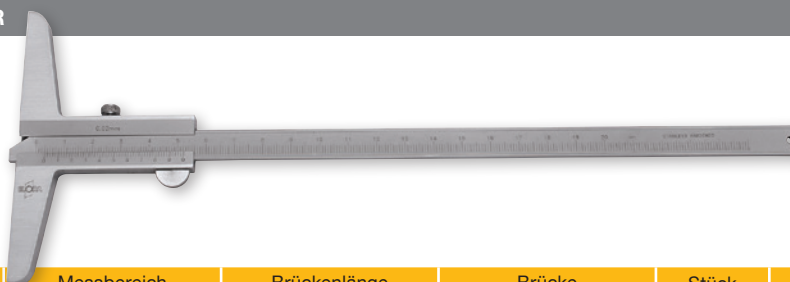

Code	Nummer	Messbereich mm	Messbereich Zoll	Brückenlänge mm	Brücke Zoll	Stück	Gewicht/g
1524002001000	1524-200	200	8	100	4	1	135
1524003001000	1524-300	300	12	100	4	1	280

1530-...

PRÄZISIONS-MIKROMETER

- in einem Holzkasten
- Ablesung 0,01 mm
- Spindelsteigung 0,5 mm
- Ableseteile matt verchromt
- mit Feststellhebel, Gefühlsratsche und einstellbarer Skalenhülse
- ab ELORA Nr. 1530-50 mit Einstellmaß
- Messflächen aus Hartmetall
- DIN 863

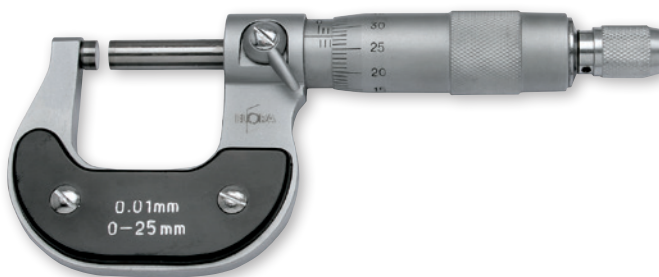

Code	Nummer	Messbereich mm	Stück	Gewicht/g
1530000251000	1530-25	0-25	1	300
1530000501000	1530-50	25-50	1	480
1530000751000	1530-75	50-75	1	640
1530001001000	1530-100	75-100	1	820

1530S4

BÜGELMESSSCHRAUBEN-SATZ

- in einem Holzkasten
- Ablesung 0,01 mm
- Spindelsteigung 0,5 mm
- Ableseteile matt verchromt
- mit Feststellhebel, Gefühlsratsche und einstellbarer Skalenhülse
- ab ELORA Nr. 1530-50 mit Einstellmaß
- Messflächen aus Hartmetall
- DIN 863



Code	Nummer	Inhalt	Stück	Gewicht/g
1530501001000	1530S4	Präzisions-Mikrometer 1530-25 Messbereich 0-25 mm 1530-50 Messbereich 25-50 mm 1530-75 Messbereich 50-75 mm 1530-100 Messbereich 75-100 mm	1	2140

1532-...

INNENMESSSCHRAUBE

- in Kunststoffbox
- Ablesung 0,01 mm
- inklusive Prüfmaß
- Ableseteile matt verchromt
- mit Gefühlsratsche und Feststellschraube



Code	Nummer	Messbereich mm	Stück	Gewicht/g
1532000051000	1532-5	5-30	1	288
1532000251000	1532-25	25-50	1	356
1532000501000	1532-50	50-75	1	346

1535-...

GRADMESSE

- zum Messen von Winkelgraden 0-180°
- mit Feststellschraube
- spezial Stahl matt verchromt



Code	Nummer	Bogen-Ø mm	Bogen-Ø Zoll	Schiene länge mm	Schiene länge Zoll	Stück	Gewicht/g
1535000801000	1535-80	80	3,2	120	4,8	1	92
1535001201000	1535-120	120	4,8	150	6	1	158
1535001501000	1535-150	150	6	200	8	1	236
1535002001000	1535-200	200	8	300	12	1	464
1535002501000	1535-250	250	10	500	20	1	560
1535003001000	1535-300	300	12	600	24	1	1319

1537-...

GRADMESSE

- in einem Etui
- zum Messen von Winkelgraden 10-170°
- mit verstellbarer Schiene und Feststellschraube
- spezial Stahl matt verchromt



Code	Nummer	Bogen-Ø mm	Bogen-Ø Zoll	Schiene länge mm	Schiene länge Zoll	Stück	Gewicht/g
1537001001000	1537-100	100	4	150	6	1	187
1537001501000	1537-150	150	6	300	12	1	427
1537002001000	1537-200	200	8	400	16	1	647

1541-...

UNIVERSAL-WINKELMESSER MIT LUPE

- in einer Kunststoffbox
- 1/12° bzw. 5"
- Kreisteilung 4 x 90°
- Schiene gehärtet
- mit Feststellschraube
- Ableseteile matt verchromt
- rostfreier Stahl



Code	Nummer	l/mm	l/Zoll	Stück	Gewicht/g
1541002001000	1541-200	200	8	1	628
1541003001000	1541-300	300	12	1	654

1544H

GLIEDERMASSTAB

- Ablesung 1 mm
- nach Genauigkeitsklasse III der EG-Vorschrift
- Scharniere aus expoxidlackiertem Stahl
- mit verdeckter Niete
- Buchenholz

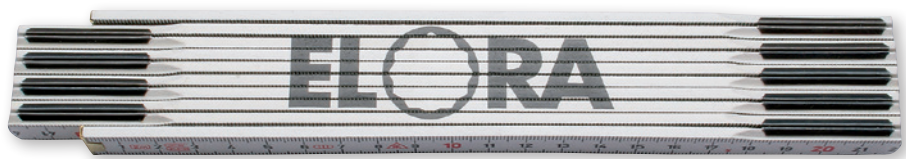

Code	Nummer	Länge m	Stück	Gewicht/g
1544000028000	1544H	2	6	125

1546-...

ROLLEN-BANDMASS

- nach Genauigkeitsklasse II
- Bandmaß entspricht EU-Richtlinie 2014/32/EU, d.h. es ist CE-gekennzeichnet und somit erstgeeicht
- Teilung 1 mm
- automatischer Bandeinzug mit Rücklauf Sperre
- mit einseitiger Doppelskala
- Gleitender Endhaken, doppelt genietet
- mit Gürtelclip
- gewölbtes, knickstabiles Maßband
- handliches 2 Komponentengehäuse aus hochfestem ABS-Kunststoff
- Maßband aus 65Mn Federstahl, gelb
- mit Nylonbeschichtung, sichert die Abriebfestigkeit und den Korrosionsschutz



Code	Nummer	Bandlänge m	Bandbreite mm	l/mm	Stück	Gewicht/g
1546000030000	1546-3	3	16	60,8	1	116
1546000050000	1546-5	5	19	70,9	1	223
1546000080000	1546-8	8	25	83,0	1	430
1546000100000	1546-10	10	25	92,1	1	492

1546XL-...

ROLLEN-BANDMASS

- nach Genauigkeitsklasse II
- Bandmaß entspricht EU-Richtlinie 2014/32/EU, d.h. es ist CE-gekennzeichnet und somit erstgeeicht
- mit verwindungssteifem, leichtem Alu-Dreieckrahmen
- mit tangentialem Bandauslauf zum Schutz vor Verformung des Bandes
- ergonomische Griffgestaltung
- Stahlmaßband, weiß lackiert und durch transparenten UV-Lack versiegelt
- Schutz vor Unterrostung durch Zinkphosphatierung
- einseitige mm Teilung
- Anfang A (Maß beginnt ca. 10 cm nach dem Beschlag) mit Kunststoffgriff
- Aufrollmechanismus läuft auf einer Stahlachse mit hohem Gleitlagereffekt



Code	Nummer	Bandlänge m	Bandbreite mm	l/mm	Stück	Gewicht/g
1546000302000	1546XL-30	30	13	320	1	780
1546000502000	1546XL-50	50	13	350	1	1200

1545-...

BIEGSAMER STAHLMASSSTAB

- nach Genauigkeitsklasse II der EG-Vorschrift
- Teilung in mm
- rostfreier Federbandstahl



Code	Nummer	Abmessung mm	Stück	Gewicht/g
1545001501000	1545-150	150 × 13 × 0,5	6	10
1545002001000	1545-200	200 × 13 × 0,5	6	10
1545003001000	1545-300	300 × 13 × 0,5	6	20
1545005001000	1545-500	500 × 20 × 0,5	1	47
1545010001000	1545-1000	1000 × 20 × 0,5	1	84

1547-...

BIEGSAMER STAHLMASSSTAB

- nach Genauigkeitsklasse II der EG-Vorschrift
- Teilung in mm
- rostfreier Federbandstahl



Code	Nummer	Abmessung mm	Stück	Gewicht/g
1547003001000	1547-300	300 × 30 × 1,0	6	60
1547005001000	1547-500	500 × 30 × 1,0	1	130
1547010001000	1547-1000	1000 × 30 × 1,0	1	270

1552-...

ALUMINIUM-WERKSTATTLINEAL

- Teilung in mm
- mit Tuschkante und eloxierter Oberfläche
- Aluminium-Legierung



Code	Nummer	Abmessung mm	Stück	Gewicht/g
1552003001000	1552-300	300 × 50 × 5	1	190
1552006001000	1552-600	600 × 50 × 5	1	365
1552010001000	1552-1000	1000 × 50 × 5	1	605

1582-...

STREICHMASS MIT FLACHEM SCHIEBER

- zum genauen Anreißen durch Anschlag am Werkstück
- Teilung in mm
- flache Ausführung mit gehärteter Anreißkante und Feststellschraube
- matt verchromt
- Werksnorm



Code	Nummer	l/mm	l/Zoll	Stück	Gewicht/g
1582002001000	1582-200	200	8	1	421
1582002501000	1582-250	250	10	1	467
1582003001000	1582-300	300	12	1	586

1553-...

PRÄZISIONS-HAARLINEAL

- im Etui
- Genauigkeitsklasse 00
- zum Prüfen der Ebenheit von Flächen
- ganz gehärtet, Messflächen geläpft
- mit Griffisolation zum Schutz vor Handwärme
- Vergütungsstahl
- DIN 874



Code	Nummer	Abmessung mm	Abmessung Zoll	Stück 	Gewicht/g
1553001001000	1553-100	100	4	1	81
1553001501000	1553-150	150	6	1	150
1553002001000	1553-200	200	8	1	245
1553003001000	1553-300	300	12	1	622
1553005001000	1553-500	500	20	1	1756



1554-...

WASSERWAAGE

- Genauigkeit: 0,5 mm/m = 0,029°
- mit unzerbrechlichen Blocklibellen aus Acrylglas
- waagrecht Libelle mit Vergrößerungslinse
- seitliche mm-Teilung
- Profil aus Aluminium (50x21 mm), Oberfläche Kunststoffbeschichtet



Code	Nummer	l/mm	l/Zoll	Stück	Gewicht/g
1554004000000	1554-400	400	16	1	353
1554006000000	1554-600	600	24	1	443
1554008000000	1554-800	800	32	1	555
1554010000000	1554-1000	1000	40	1	687

1555

PRÄZISIONS-MESSUHR

- in Kunststoffbox
- Einspann Schaft Durchmesser 8h6
- mit verstellbaren Toleranzmarken
- Gehäuse aus rostfreiem Edelstahl



Code	Nummer	Messbereich mm	Skalenwert mm	Außen Ø mm	Stück	Gewicht/g
1555000000000	1555	0-10	0,01	58	1	274

1557

PRÄZISIONS-KLEINMESSUHR

- in Kunststoffbox
- Einspann Schaft 8h6
- mit verstellbaren Toleranzmarken
- Gehäuse aus rostfreiem Edelstahl



Code	Nummer	Messbereich mm	Skalenwert mm	Außen Ø mm	Stück	Gewicht/g
1557000000000	1557	0-5	0,01	40	1	143

1565

UNIVERSAL-MESSSTATIV MIT MAGNETFUSS

- zur Aufnahme der Messuhren ELORA-Nr. 1555 und 1557
- ein / ausschaltbar für Aktivierung des Magnetfußes (65x50x55 mm) mit einer Haftkraft von 600N
- Messuhraufnahme Ø 8 mm
- vertikale Stange 230 mm, horizontale Stange 200 mm
- Gestänge hartverchromt mit Feineinstellung



Code	Nummer	l/mm	Stück	Gewicht/g
1565000000000	1565	280	1	1864

1566GU-...

SCHREINERWINKEL

- Stahlzunge 20 mm
- Anschlagwinkel mit Gehrung
- langer Stahlschenkel mit 2 metrischen Maßteilungen
- kurzer Schenkel aus Druckguss

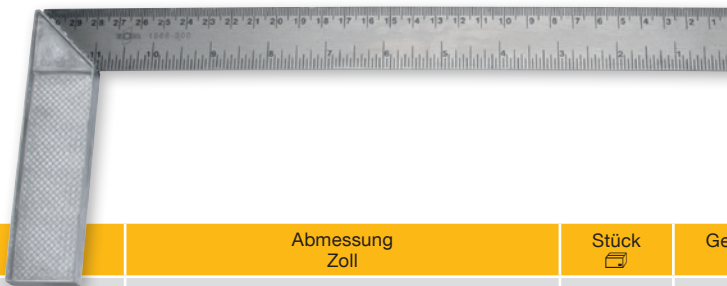

Code	Nummer	Abmessung mm	Abmessung Zoll	Stück	Gewicht/g
1566002501000	1566GU-250	250	10	6	140
1566003001000	1566GU-300	300	12	6	150

1566H-...

SCHREINERWINKEL

- Anschlagwinkel mit Gehrung
- langer Stahlschenkel mit 2 metrische Maßteilungen
- kurzer Schenkel aus Buchenholz mit Messingbeschlag

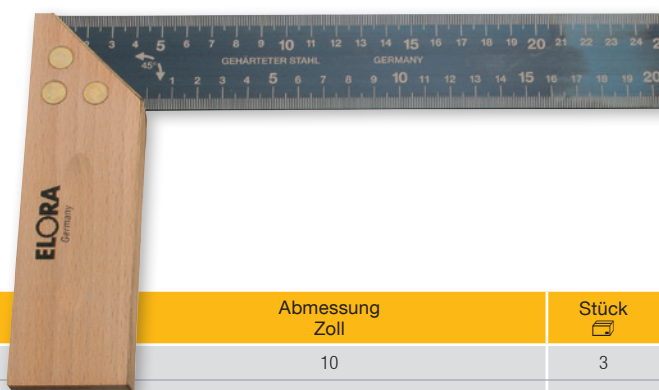

Code	Nummer	Abmessung mm	Abmessung Zoll	Stück	Gewicht/g
1566012501000	1566H-250	250	10	3	170
1566013001000	1566H-300	300	12	3	200
1566014001000	1566H-400	400	16	3	270

1567GU-...

SCHMIEGE- ODER PRÄZISIONSSTELLWINKEL

- mit Schraubbarretierung
- Schenkel aus Druckguss, Zunge aus gehärtetem Stahl



Code	Nummer	Abmessung mm	Abmessung Zoll	Stück	Gewicht/g
1567002501000	1567GU-250	250	10	6	285
1567003001000	1567GU-300	300	12	6	320

1567H-...

HOLZSCHMIEGE- ODER PRÄZISIONSSTELLWINKEL

- mit Schraubbarretierung
- Schenkel aus Buchenholz mit Messingbeschlag
- blaue, gehärtete Stahlzunge



Code	Nummer	Abmessung mm	Abmessung Zoll	Stück	Gewicht/g
1567012001000	1567H-200	200	8	6	110
1567012501000	1567H-250	250	10	6	130
1567013001000	1567H-300	300	12	6	150

1569-...

PRÄZISIONS-HAARWINKEL

- Genauigkeitsklasse 00
- langer Schenkel mit beidseitiger Haarmesskante
- Messflächen geläppt
- hochfester Stahl, ganz gehärtet
- DIN 875



Code	Nummer	Abmessung mm	Stück	Gewicht/g
1569000501000	1569-50	50 x 40	1	35
1569000751000	1569-75	75 x 50	1	60
1569001001000	1569-100	100 x 70	1	126
1569001501000	1569-150	150 x 100	1	293

1570-.../1571-...

SCHLOSSERWINKEL

- 1570: 90° Winkel ohne Anschlag
- 1571: 90° Winkel mit Anschlag
- mit freigelegter Anschlaggecke
- verzinkt
- Stahl



Code	Nummer	Abmessung mm	Stück	Gewicht/g
1570001001000	1570-100	100 x 70	6	70
1570001501000	1570-150	150 x 100	6	150
1570002001000	1570-200	200 x 130	6	250
1570002501000	1570-250	250 x 160	6	350
1570003001000	1570-300	300 x 180	6	400
1570004001000	1570-400	400 x 230	6	575
1570005001000	1570-500	500 x 280	6	770
1570006001000	1570-600	600 x 330	1	1000
1570007501000	1570-750	750 x 380	1	1200
1570010001000	1570-1000	1000 x 500	1	1850
1571001001000	1571-100	100 x 70	4	105
1571001501000	1571-150	150 x 100	4	235
1571002001000	1571-200	200 x 130	4	350
1571002501000	1571-250	250 x 160	4	475
1571003001000	1571-300	300 x 180	2	550
1571004001000	1571-400	400 x 230	2	800
1571005001000	1571-500	500 x 280	2	1100
1571006001000	1571-600	600 x 330	1	1380
1571007501000	1571-750	750 x 380	1	1660
1571010001000	1571-1000	1000 x 500	1	2220

1577-...

ZENTRIERWINKEL

- zum Anreißen des Mittelpunktes runder Bauteile
- Schiene mit mm Teilung
- matt verchromt
- DIN 875/1
- Werksnorm

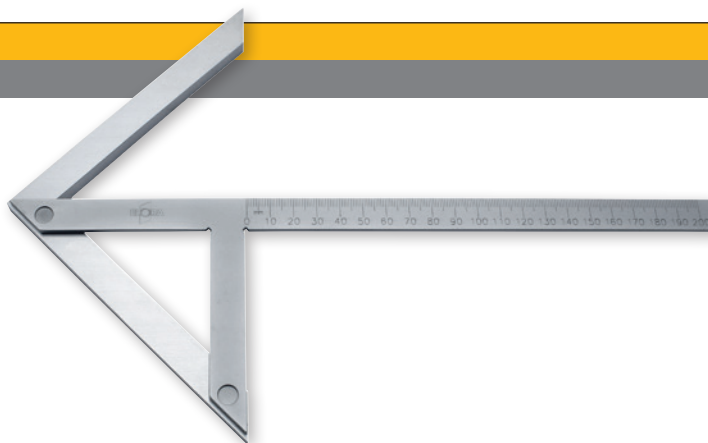

Code	Nummer	Abmessung mm	Querschenkel mm	90° Winkel mm	Stück	Gewicht/g
1577001501000	1577-150	150 x 130	16 x 5	9 x 11	1	477
1577002001000	1577-200	200 x 150	18 x 5	9 x 19	1	581

1578-...

FLANSCHENWINKEL

- zum Ausrichten von Flanschen
- verzinkt
- Stahl
- Werksnorm



Code	Nummer	Abmessung mm	Flanschweite mm	Stück	Gewicht/g
1578003001000	1578-300	300 x 300	100 x 65	1	912
1578004001000	1578-400	400 x 400	125 x 70	1	1140
1578005001000	1578-500	500 x 500	125 x 70	1	1440
1578006001000	1578-600	600 x 600	125 x 100	1	1600

1579-...

GEHRUNGSWINKEL 135°

- mit Anschlag
- verzinkt
- Spezialstahl

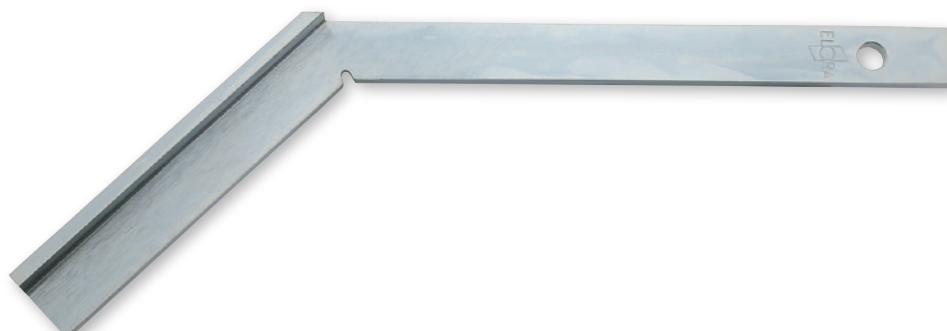

Code	Nummer	Abmessung mm	Stück	Gewicht/g
1579001501000	1579-150	150 x 100	1	298
1579002001000	1579-200	200 x 130	1	400

188-...M, 188-...Z

FÜHLERBLATTLEHRE

- Standardausführung mit Schutzgriff
- einklappbare Blätter
- Blattlänge 100 mm
- konische Blattform
- Federbandstahl



Code	Nummer	Blattstärke mm	Stück	Gewicht/g	Code	Nummer	Blattstärke Zoll	Stück	Gewicht/g
0188000804000	188-8M	0,05, 0,10, 0,15, 0,20, 0,25, 0,30, 0,40, 0,50	10	35	0188011004000	188-11Z	.0015, .002, .003, .004, .006, .008, .010, .012, .015, .020, .025	10	38
0188000814000	188-81M	0,03, 0,04, 0,05, 0,06, 0,07, 0,08, 0,09, 0,10	10	22	0188013004000	188-13Z	.002, .003, .004, .005, .006, .008, .010, .012, .015, .020, .025, .030, .035	10	52
0188001304000	188-13M	0,05, 0,10, 0,15, 0,20, 0,25, 0,30, 0,40, 0,50, 0,60, 0,70, 0,80, 0,90, 1,00	10	68	0188020004000	188-20Z	.002, .003, .004, .005, .006, .007, .008, .009, .010, .011, .012, .013, .014, .016, .018, .020, .022, .024, .030, .035	10	74
0188002004000	188-20M	0,05, 0,10, 0,15, 0,20, 0,25, 0,30, 0,35, 0,40, 0,45, 0,50, 0,55, 0,60, 0,65, 0,70, 0,75, 0,80, 0,85, 0,90, 0,95, 1,00	10	106	0188022004000	188-22Z	.004, .005, .006, .007, .008, .009, .010, .011, .012, .013, .014, .015, .016, .017, .018, .019, .020, .021, .022, .023, .024, .025	10	85
0188002014000	188-201M	0,05, 0,10, 0,20, 0,30, 0,40, 0,50, 0,60, 0,70, 0,80, 0,90, 1,00, 1,10, 1,20, 1,30, 1,40, 1,50, 1,60, 1,70, 1,80, 1,90, 2,00	10	185	0188026004000	188-26Z	.0015, .002, .0025, .003, .004, .005, .006, .007, .008, .009, .010, .011, .012, .013, .014, .015, .016, .017, .018, .019, .020, .021, .022, .023, .024, .025	10	86
0188002104000	188-21M	0,10, 0,12, 0,14, 0,16, 0,18, 0,20, 0,22, 0,24, 0,26, 0,28, 0,30, 0,32, 0,34, 0,36, 0,38, 0,40, 0,42, 0,44, 0,46, 0,48, 0,50	10	70					
0188002604000	188-26M	0,03, 0,04, 0,05, 0,06, 0,07, 0,08, 0,09, 0,10, 0,15, 0,20, 0,25, 0,30, 0,35, 0,40, 0,45, 0,50, 0,55, 0,60, 0,65, 0,70, 0,75, 0,80, 0,85, 0,90, 0,95, 1,00	10	104					

188MZ-25

FÜHLERBLATTLEHRE

- 25tlg.
- doppelt markiert (mm, AF)
- Standardausführung mit Schutzgriff
- einklappbare Blätter
- Blattlänge 100 mm
- konische Blattform
- Federbandstahl



Code	Nummer	Blattstärke mm	Blattstärke Zoll	Stück	Gewicht/g
0188000004000	188MZ-25	0,04, 0,05, 0,08, 0,10, 0,12, 0,15, 0,18, 0,20, 0,22, 0,25, 0,28, 0,30, 0,33, 0,35, 0,38, 0,40, 0,43, 0,45, 0,50, 0,55, 0,63, 0,75, 0,80, 0,88, 1,00	0,0015, 0,0020, 0,0030, 0,0040, 0,0050, 0,0060, 0,0070, 0,0080, 0,0090, 0,0100, 0,0110, 0,0120, 0,0130, 0,0140, 0,0150, 0,0160, 0,0170, 0,0180, 0,0200, 0,0220, 0,0250, 0,0300, 0,0320, 0,0350, 0,0400	10	86

188R-...

FÜHLERBLATTLERE, ROSTFREI

- 188R-13M: 13tlg.
- 188R-20M: 20tlg.
- einklappbare Blätter
- Blattlänge 100 mm
- konische Blattform
- rostfreier Edelstahl



Code	Nummer	Blattstärke mm	Stück	Gewicht/g
0188500134000	188R-13M	0,05, 0,10, 0,15, 0,20, 0,25, 0,30, 0,40, 0,50, 0,60, 0,70, 0,80, 0,90, 1,00	10	60
0188500204000	188R-20M	0,05, 0,10, 0,15, 0,20, 0,25, 0,30, 0,35, 0,40, 0,45, 0,50, 0,55, 0,60, 0,65, 0,70, 0,75, 0,80, 0,85, 0,90, 0,95, 1,00	10	95

194-...

DÜSENLEHRE

- 194-20M: 20-tlg.
- 194-16M: 16-tlg.
- mit polierten Präzisionsmessnadeln
- Vergütungsstahl



Code	Nummer	Lehren Ø mm	l/mm	Stück	Gewicht/g
0194500204000	194-20M	0,45, 0,50, 0,55, 0,60, 0,65, 0,70, 0,75, 0,80, 0,85, 0,90, 0,95, 1,00, 1,05, 1,10, 1,15, 1,20, 1,25, 1,30, 1,40, 1,50 mm	65	12	68
0194600164000	194-16M	1,50, 1,60, 1,70, 1,80, 1,90, 2,00, 2,10, 2,20, 2,30, 2,40, 2,50, 2,60, 2,70, 2,80, 2,90, 3,00 mm	65	12	78

197-...

FÜHLERLEHREBAND

- in Kunststoffdose
- Länge 5 m, Breite 13 mm
- Stärkenbezeichnung alle 10 cm
- Federbandstahl
- 197-01 und 197-02: rostfreier Federbandstahl



Code	Nummer	Blattstärke mm	Stück	Gewicht/g
0197000014000	197-01	0,01	6	22
0197000024000	197-02	0,02	6	30
0197000034000	197-03	0,03	6	32
0197000044000	197-04	0,04	6	38
0197000054000	197-05	0,05	6	44
0197000064000	197-06	0,06	6	50
0197000074000	197-07	0,07	6	52
0197000084000	197-08	0,08	6	60
0197000104000	197-10	0,10	6	78
0197000154000	197-15	0,15	6	102
0197000204000	197-20	0,20	6	130
0197000254000	197-25	0,25	6	150
0197000304000	197-30	0,30	6	165
0197000404000	197-40	0,40	6	255
0197000504000	197-50	0,50	6	345

8421/8422/8423

RADIENLEHRE, KONKAV- UND KONVEX

- mit Feststellmutter
- Spezialstahl

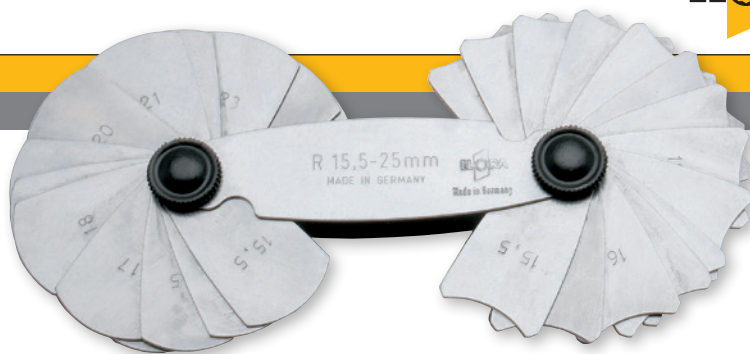

Code	Nummer	Radius mm	Blatt	Stück	Gewicht/g
8421000000000	8421	1,0-7	17	6	63
8422000000000	8422	7,5-15	16	6	97,6
8423000000000	8423	15,5-25	15	6	92,7

1580-...

INNENTASTER

- zum Übertragen von Innenmaßen
- poliert mit Nietscharnier
- Blankstahl gestanz



Code	Nummer	l/mm	l/Zoll	Stück	Gewicht/g
1580002002000	1580-200	200	8	1	114
1580003002000	1580-300	300	12	1	206

1581-...

AUSSENTASTER

- zum Übertragen von Außenmaßen
- poliert mit Nietscharnier
- Blankstahl gestanz



Code	Nummer	l/mm	l/Zoll	Stück	Gewicht/g
1581002002000	1581-200	200	8	1	142
1581002502000	1581-250	250	10	1	218
1581003002000	1581-300	300	12	1	332
1581005002000	1581-500	500	20	1	968

1584-...

SPITZZIRKEL

- geschmiedete Ausführung mit gehärteten Spitzen
- Öffnungswinkel 0-180°
- poliert mit Nietscharnier
- Spezialstahl



Code	Nummer	l/mm	l/Zoll	Schenkelquerschnitt ca. mm	Stück	Gewicht/g
1584001501000	1584-150	150	6	7 x 8	1	143
1584002001000	1584-200	200	8	9 x 10	1	237
1584002501000	1584-250	250	10	9 x 9	1	303
1584003001000	1584-300	300	12	9 x 9	1	380
1584005001000	1584-500	500	20	12 x 12	1	1030

1585-...

BOGENZIRKEL

- geschmiedete Ausführung mit gehärteten Spitzen
- Öffnungswinkel 0-85°
- mit Stellbogen
- poliert mit Nietscharnier
- Spezialstahl



Code	Nummer	l/mm	l/Zoll	Stück	Gewicht/g
1585001501000	1585-150	150	6	1	179
1585002001000	1585-200	200	8	1	353
1585002501000	1585-250	250	10	1	347
1585003001000	1585-300	300	12	1	445
1585004001000	1585-400	400	16	1	638
1585005001000	1585-500	500	20	1	1021

1586-200

BLEISTIFTZIRKEL

- geschmiedete Ausführung mit gehärteten Spitzen
- Öffnungswinkel 0-85°
- mit Stellbogen und Bleistifthalter
- poliert mit Nietscharnier
- Spezialstahl



Code	Nummer	l/mm	l/Zoll	Stück	Gewicht/g
1586002001000	1586-200	200	8	1	265

1587-...

FEDERZIRKEL

- Vierkantschenkel mit gehärteten Spitzen
- durchgehende Gewindespindel
- Spezialstahl

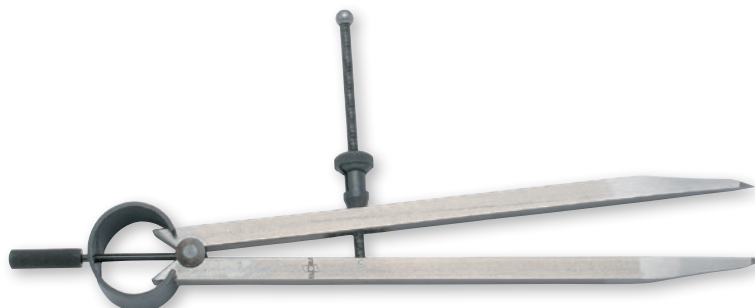

Code	Nummer	l/mm	l/Zoll	Stück	Gewicht/g
1587001501000	1587-150	150	6	1	171
1587002001000	1587-200	200	8	1	160
1587002501000	1587-250	250	10	1	267

1590/1590E

REISSNADEL

- Griff brüniert und kordiert
- mit auswechselbarer, eingeschraubter Stahlspitze
- Vergütungsstahl



Code	Nummer	l/mm	l/Zoll	Stück	Gewicht/g
1590000005100	1590	175	7	12	40
1590400005100	1590E	90	3,5	1	5

1591/1591E

REISSNADEL

- Griff brüniert und kordiert
- mit einer geraden und einer gewinkelten, eingeschraubten Stahlspitze
- 1591-E80: Ersatzspitze gerade, 1591-E90: Ersatzspitze gebogen
- Vergütungsstahl



Code	Nummer	l/mm	l/Zoll	Stück	Gewicht/g
1591000005100	1591	250	10	12	50
1591400805100	1591E80	80	3,2	1	5
1591400905100	1591E90	80	3,2	1	5

1592

HM-SECHSKANT-REISSNADEL

- mit Sechskant-Schaft und tief eingesetzter Spitze
- verchromter Ansteckclip
- Spitze aus Hartmetall



Code	Nummer	l/mm	l/Zoll	Stück	Gewicht/g
1592000000000	1592	145	5,8	12	40

1593/1593E

HM-REISSNADEL

- mit auswechselbarer, beidseitig verwendbarer Spitze
- Spitze ist versenkbar zum Schutz vor Beschädigungen und Verletzungen
- Schaft mit Ansteckclip und Riffelung im Griffbereich
- 1593E: Ersatzspitze
- Spitze aus Hartmetall, Schaft aus Kunststoff



Code	Nummer	l/mm	l/Zoll	Stück	Gewicht/g
1593000000000	1593	150	6	12	35
1593400250000	1593E	25	1	1	5





165-12⁰⁷ MADE IN GERMANY

KFZ- UND SPEZIAL- WERKZEUGE

Motor-, Öldienst-, Auspuff-, Kupplungs-Werkzeuge _____	Seite 426
Werkzeuge für Bremsen, Räder, Fahrwerk _	Seite 443
Werkzeuge für Karosseriearbeiten _____	Seite 451
Batterieprüfgeräte, Batteriewerkzeuge _____	Seite 459
Abzieher _____	Seite 461
Werkzeugsätze _____	Seite 470